

Wine package



Zadání

- ▼ dárkový obal na víno a 2 skleničky
- ▣ myslet na bezpečnost i estetiku
- ▣ jednoduché složení
- ▣ snadné skladování

Řešení

- ▼ decentní
- ▣ bez lepení
- ▣ z jednoho kusu



Parametry

- ▼ 1x láhev vína 320 x 65 mm
- ▣ 2 sklenička 160 x 65 mm

330mm

140mm

86mm



Bezpečnost

- ▼ skleničky jsou uchycené v otvorech
- ▣ stěnou oddělené od láhve vína
- ▴ dvojité stěny po stranách



Sít'

▼ výřezy vně

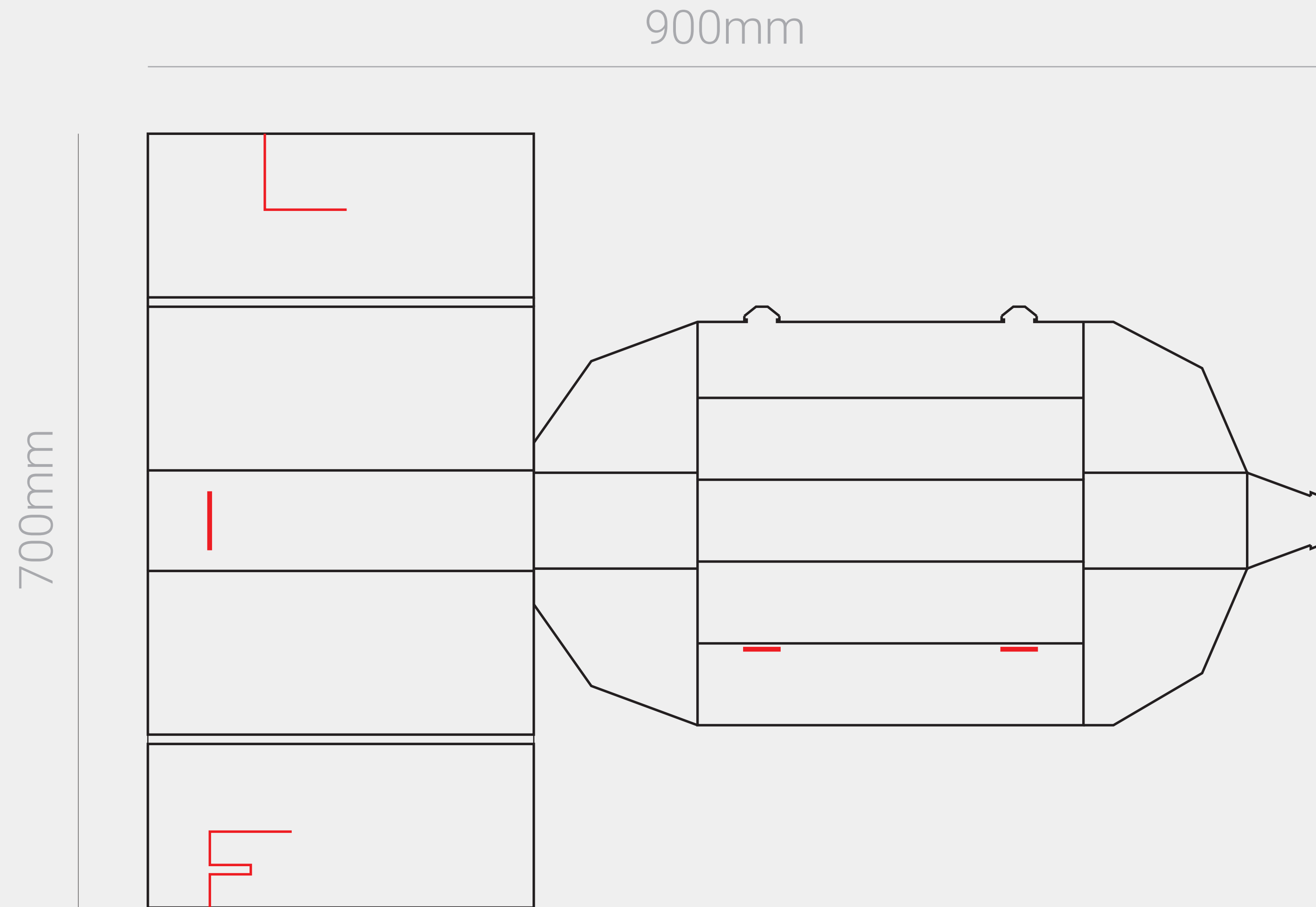

Variace

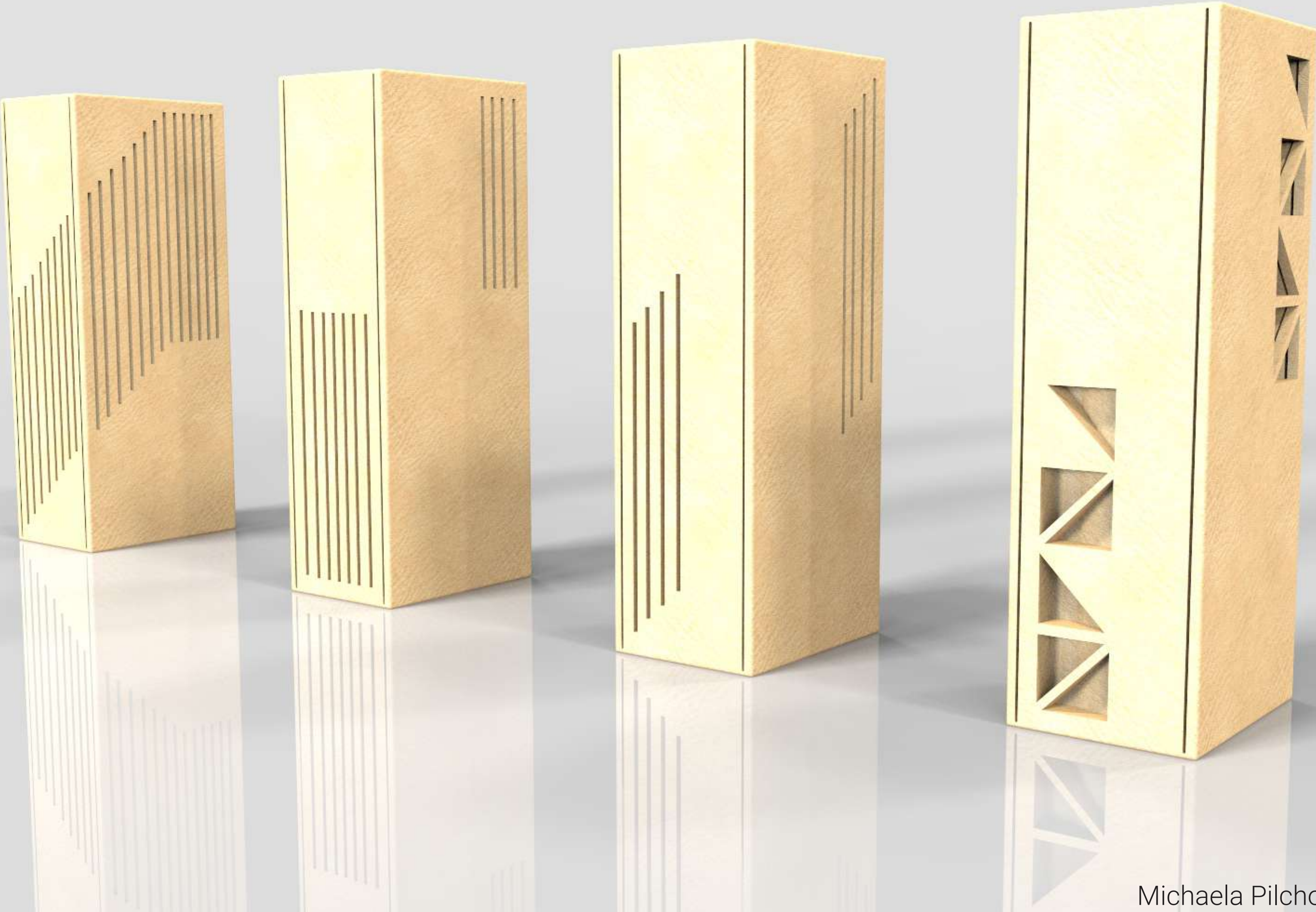

Wine package

Děkuji za pozornost.





CÍLE

- spojovací prvek (plast, kov,..)
- pohyblivé části (mlýn, větrník,..)
- nové objekty (dopravní prostředky,..)

- hravost
- nenarušit původní myšlenku
- rozšířit stavební možnosti

-
- dřevěné hračky
 - stavebnice z masivního bukového dřeva
 - standardní díly 15mm, 12mm, 8mm, 6mm
 - pro děti od 5 let



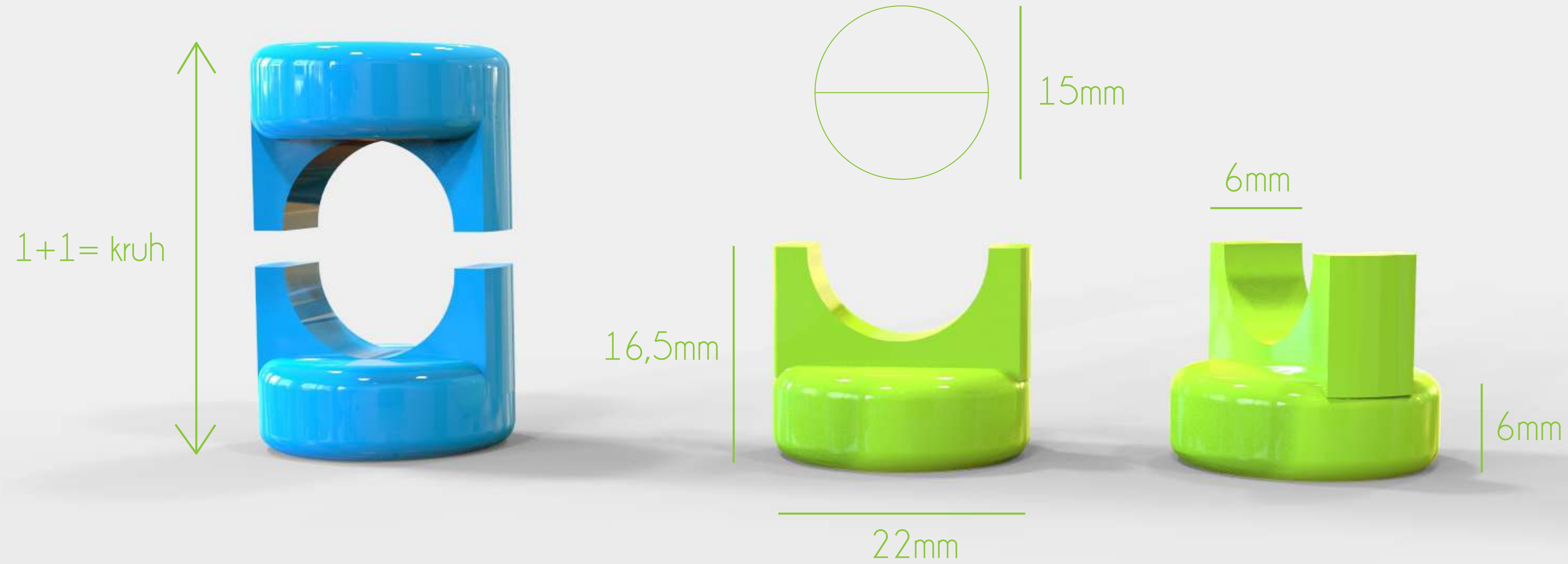

parametry

- prostorová součástka
- pohyb v šikmé ose
- vertikální napojování
- horizontální napojování
- možnost natáčení součástky

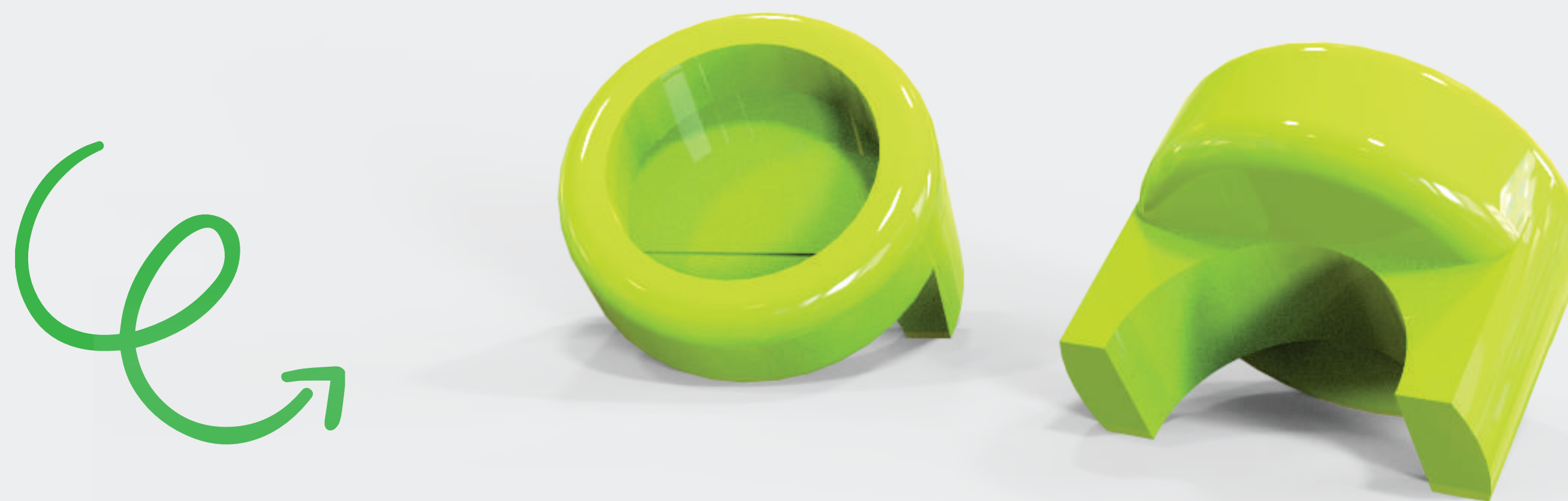

rozšíření možností

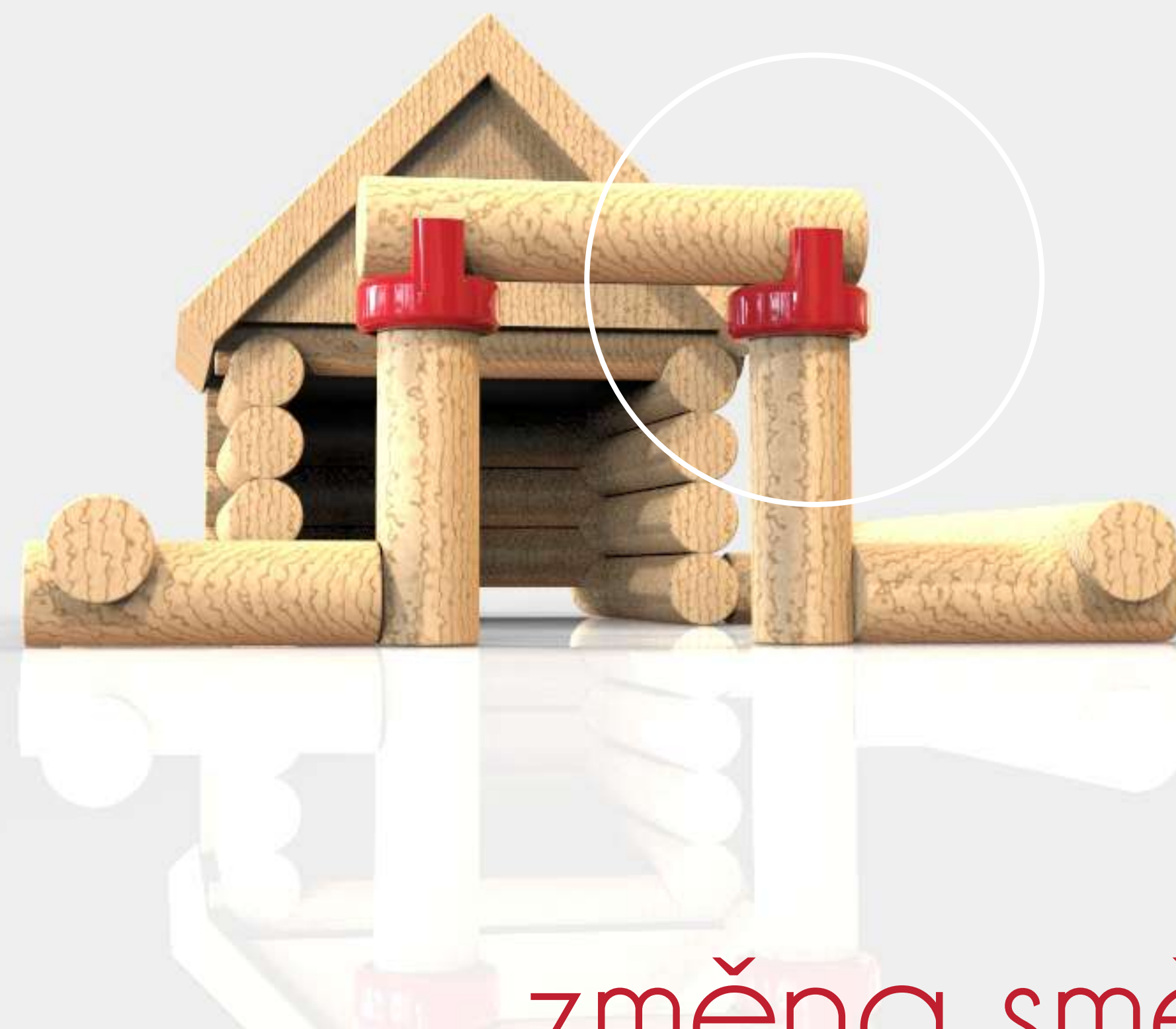
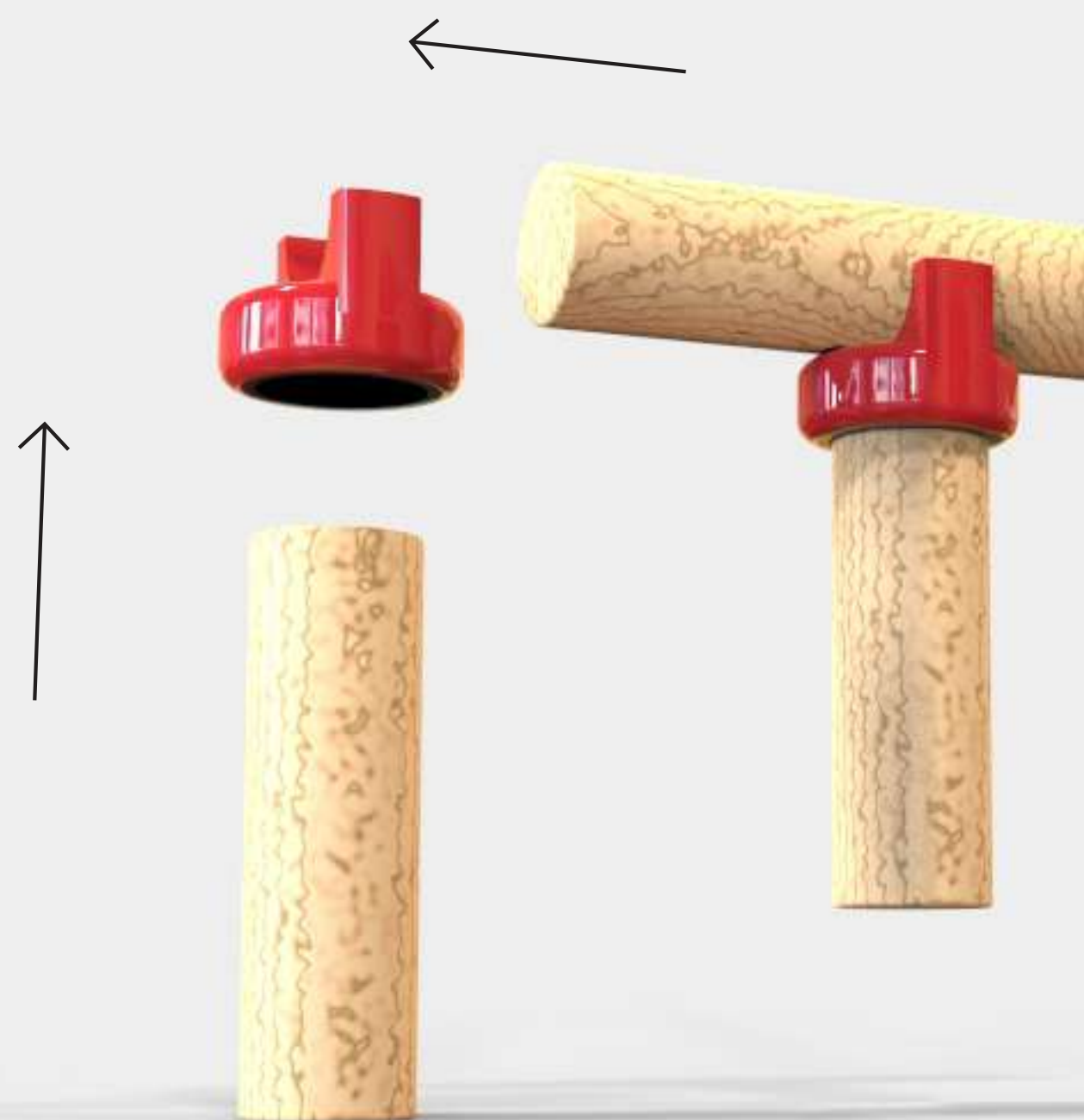

změna směru
kulatinka 15mm

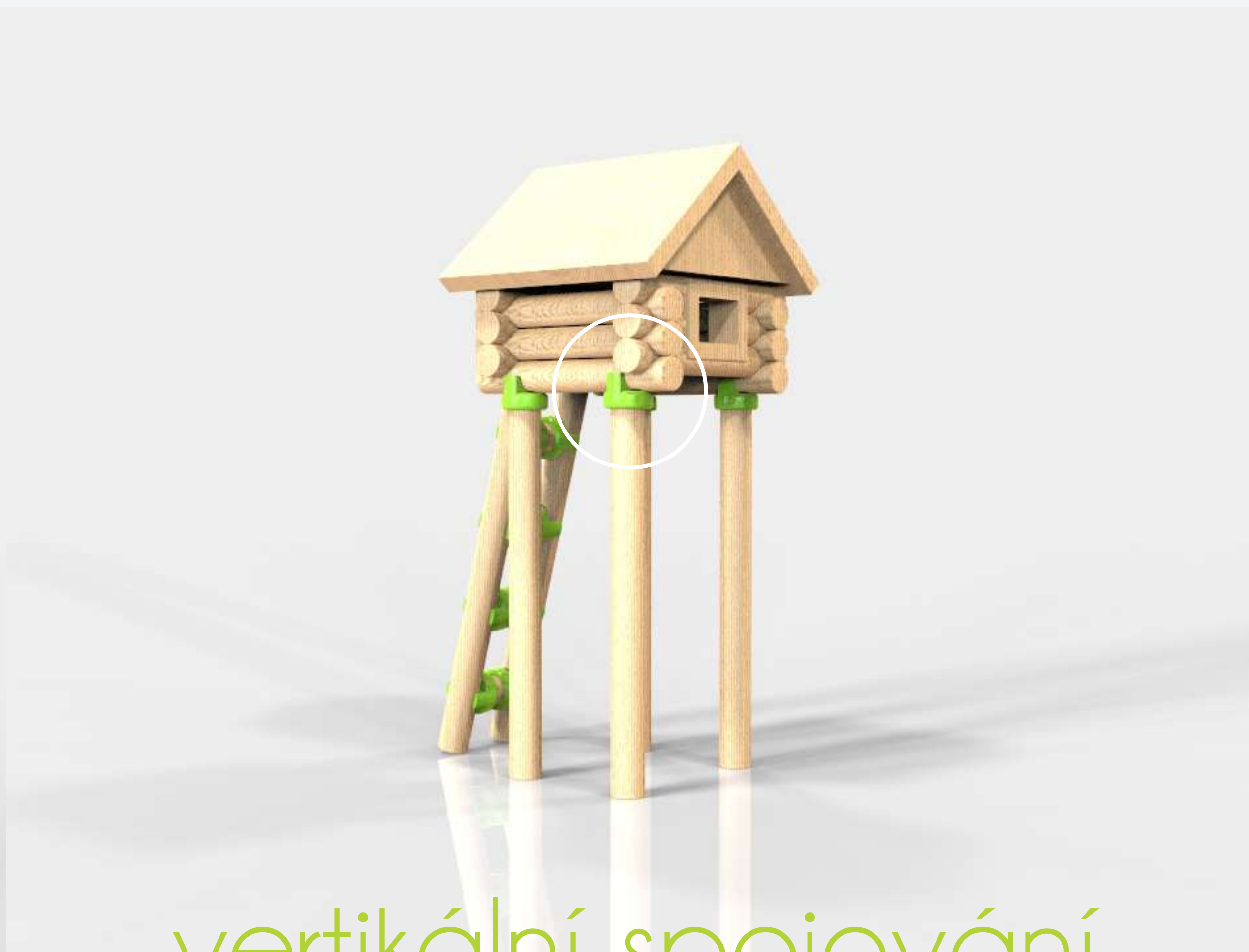
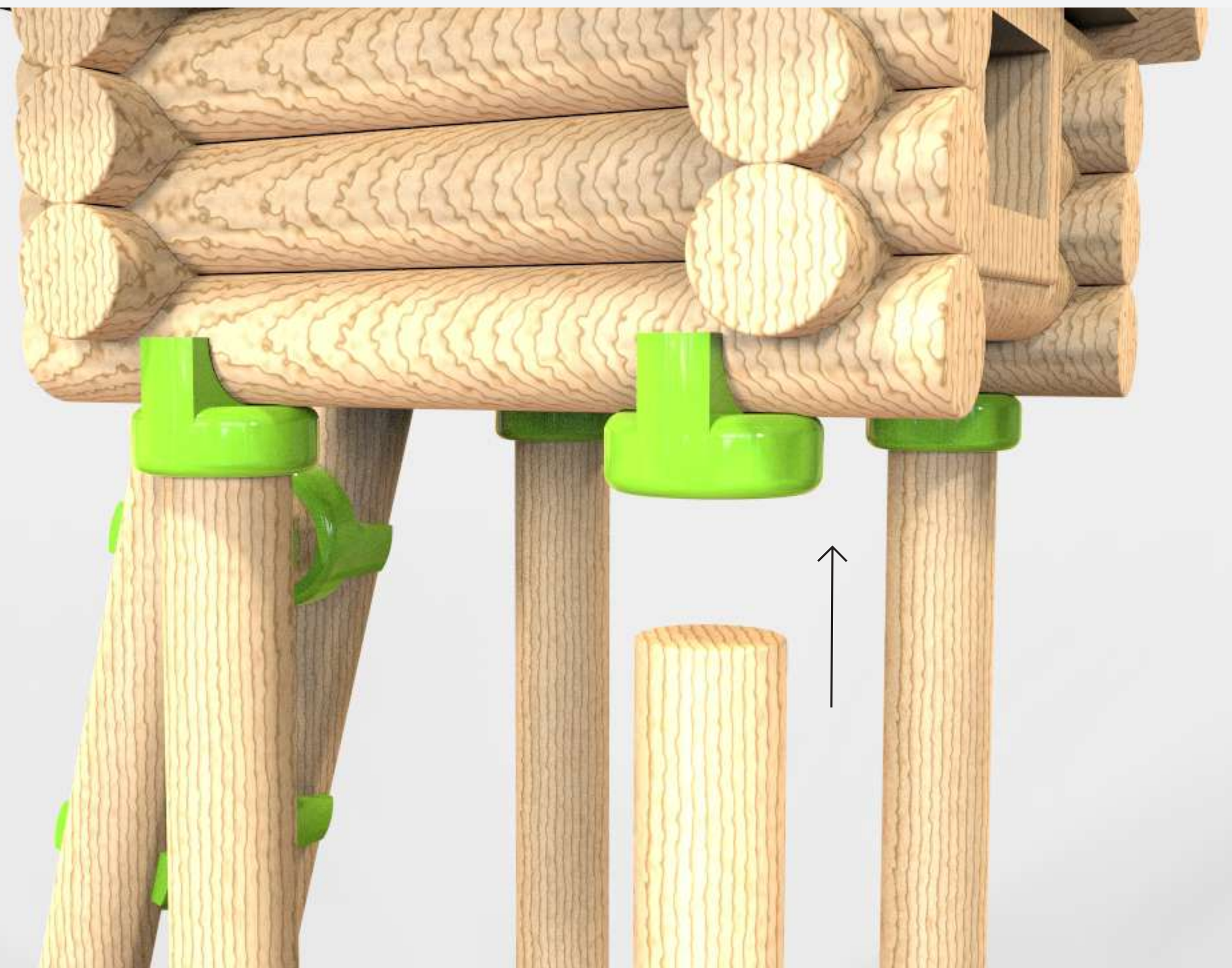

vertikální spojování
kulatinka 15mm

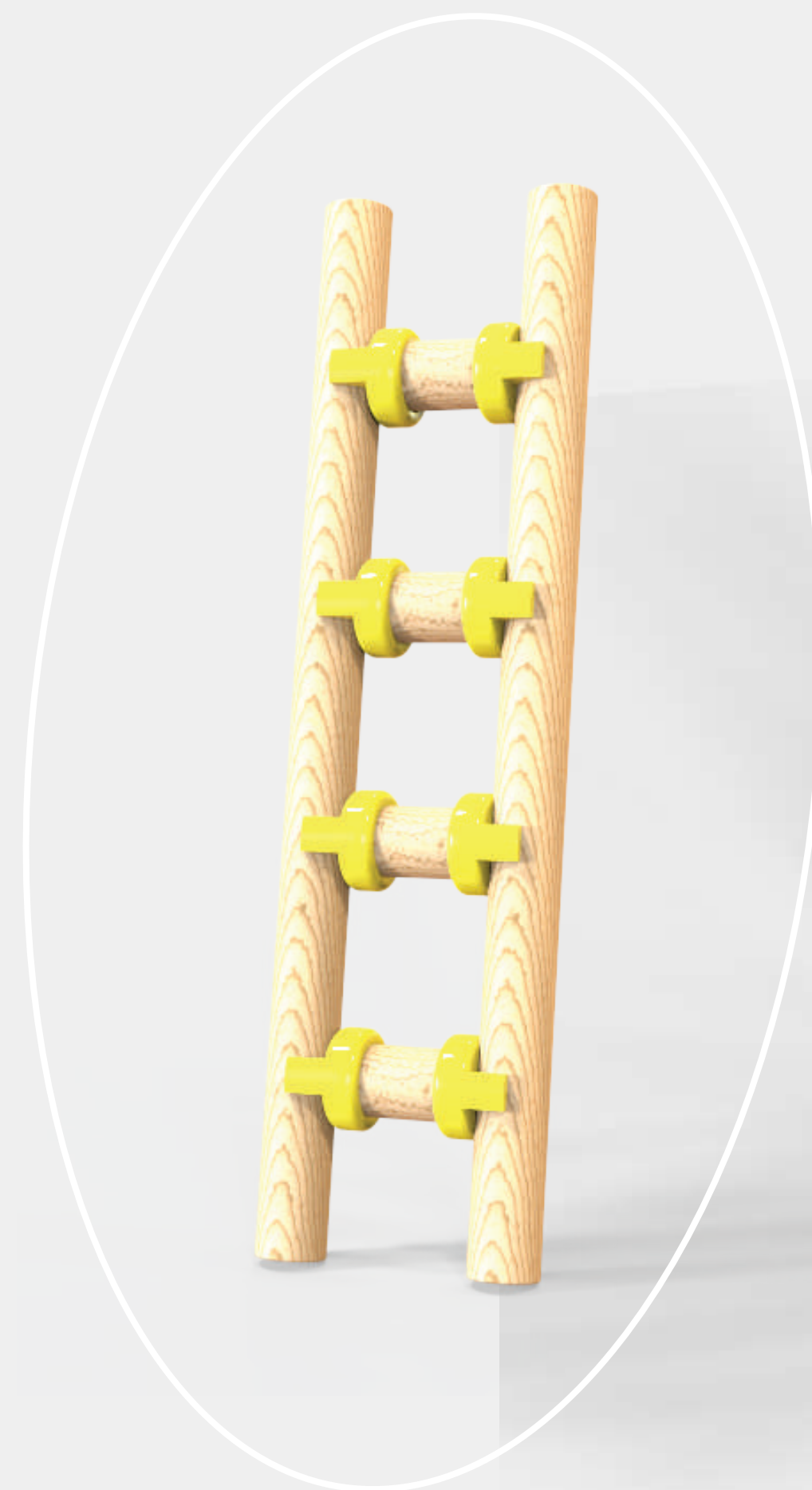
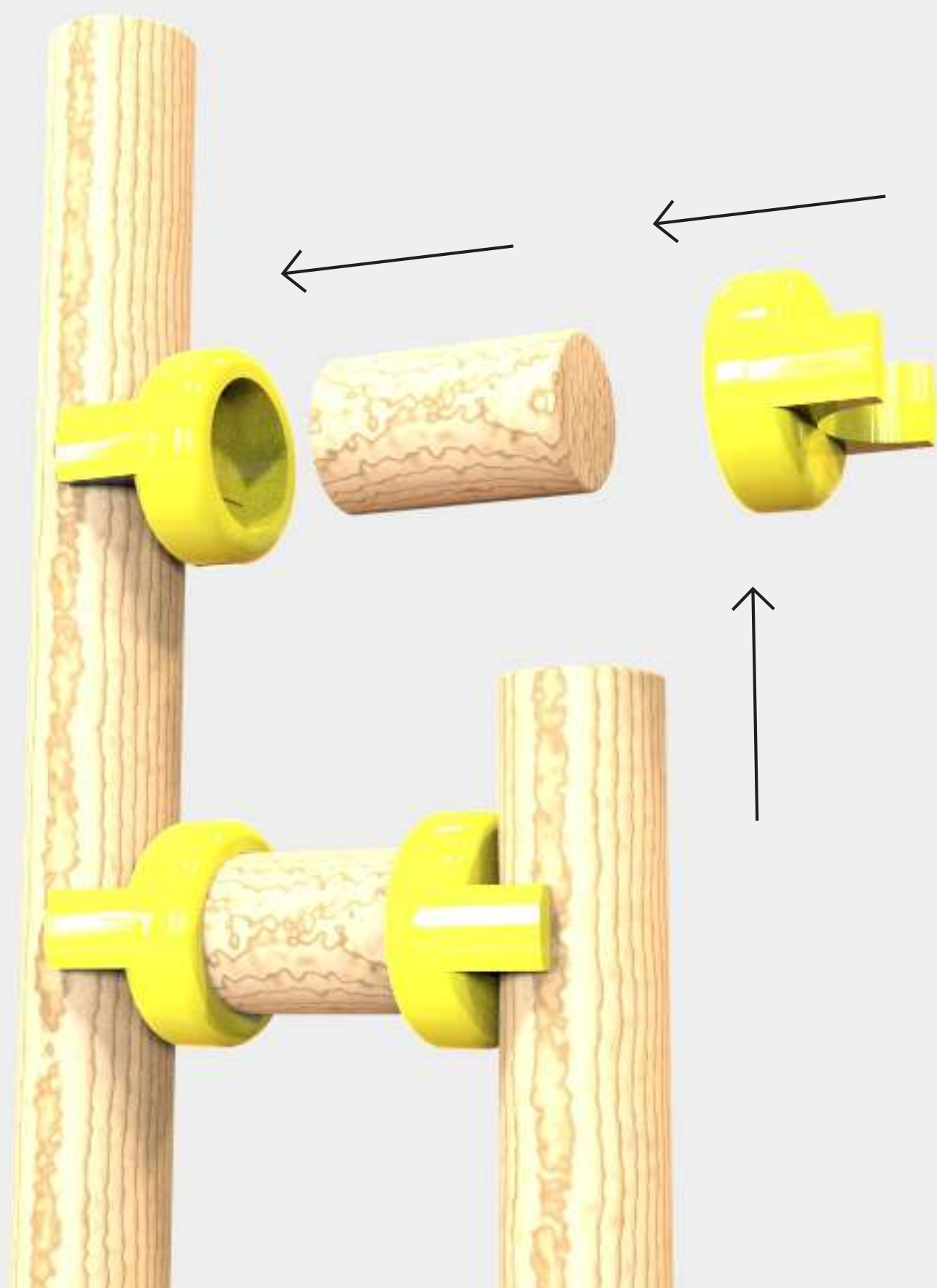

spojování
kulatinka 15mm

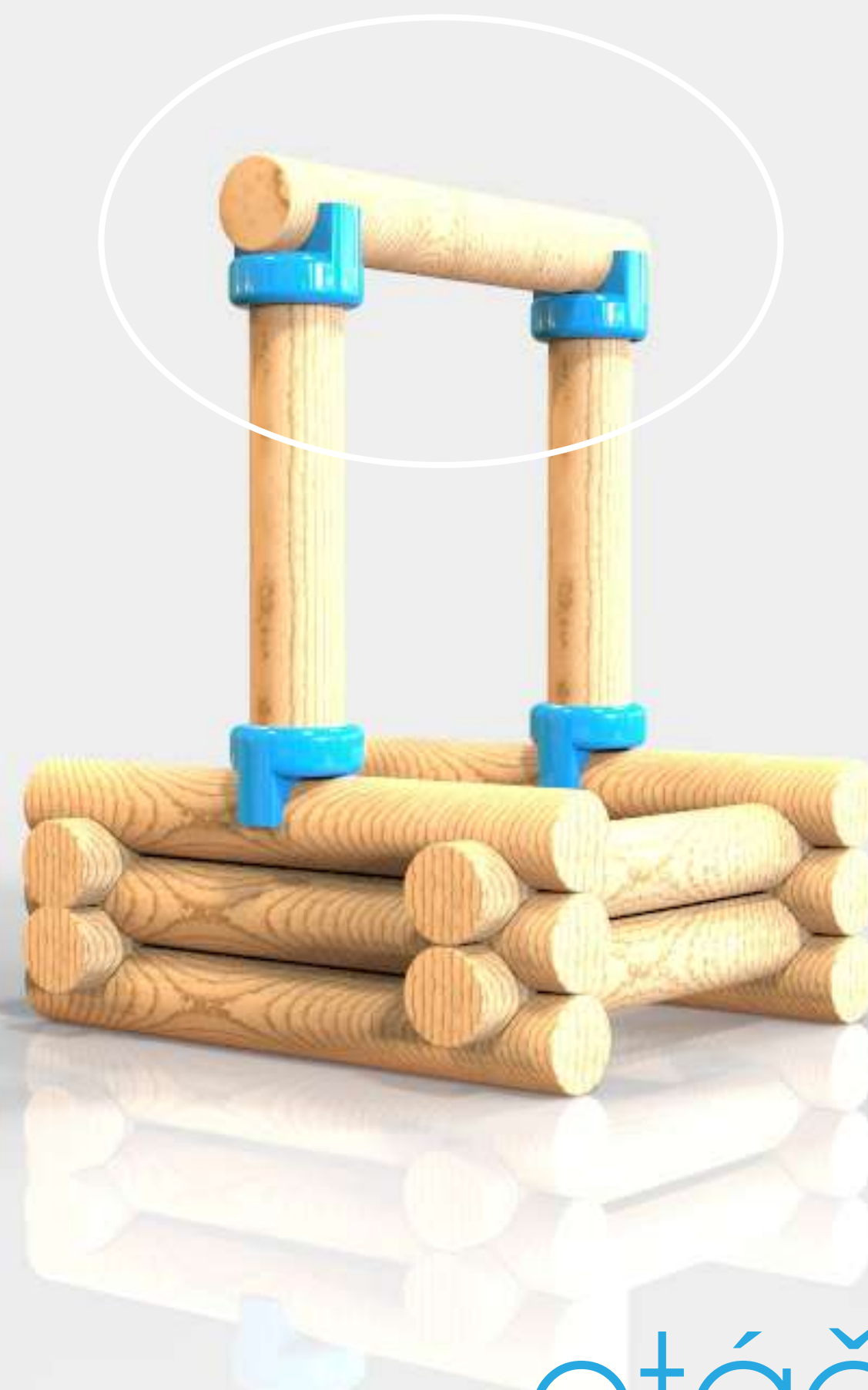
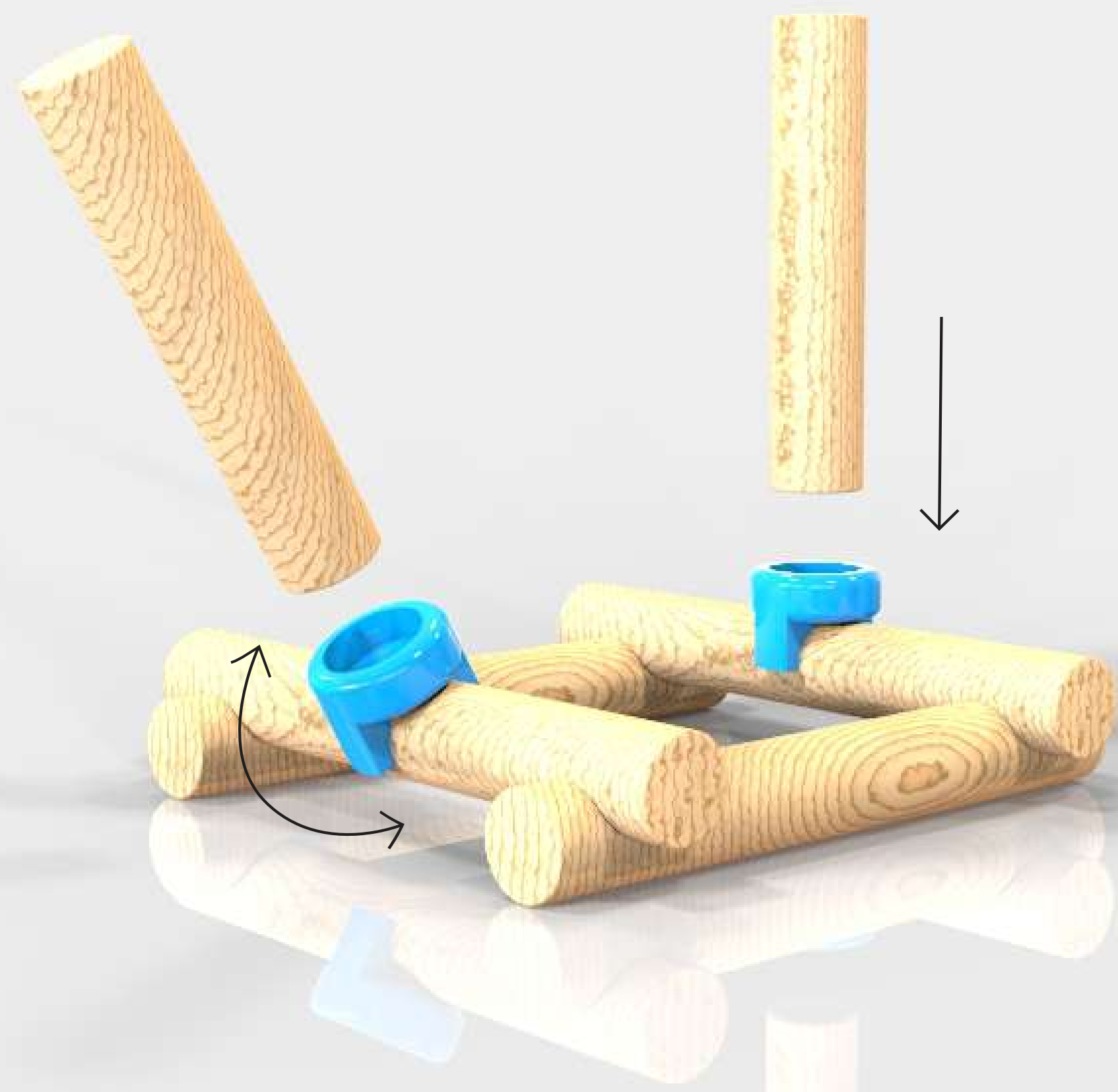

otáčeni
kulatinka 15mm

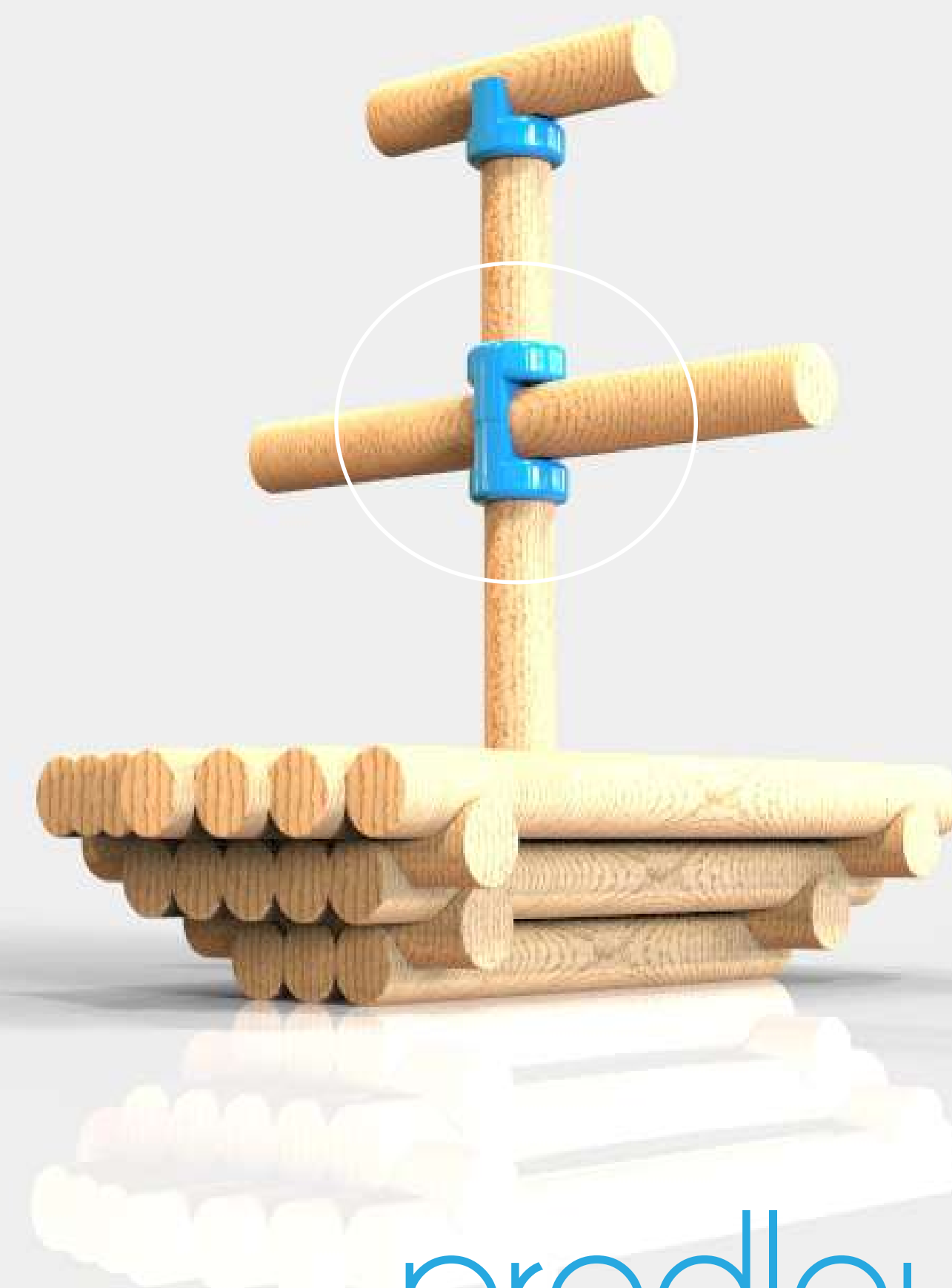
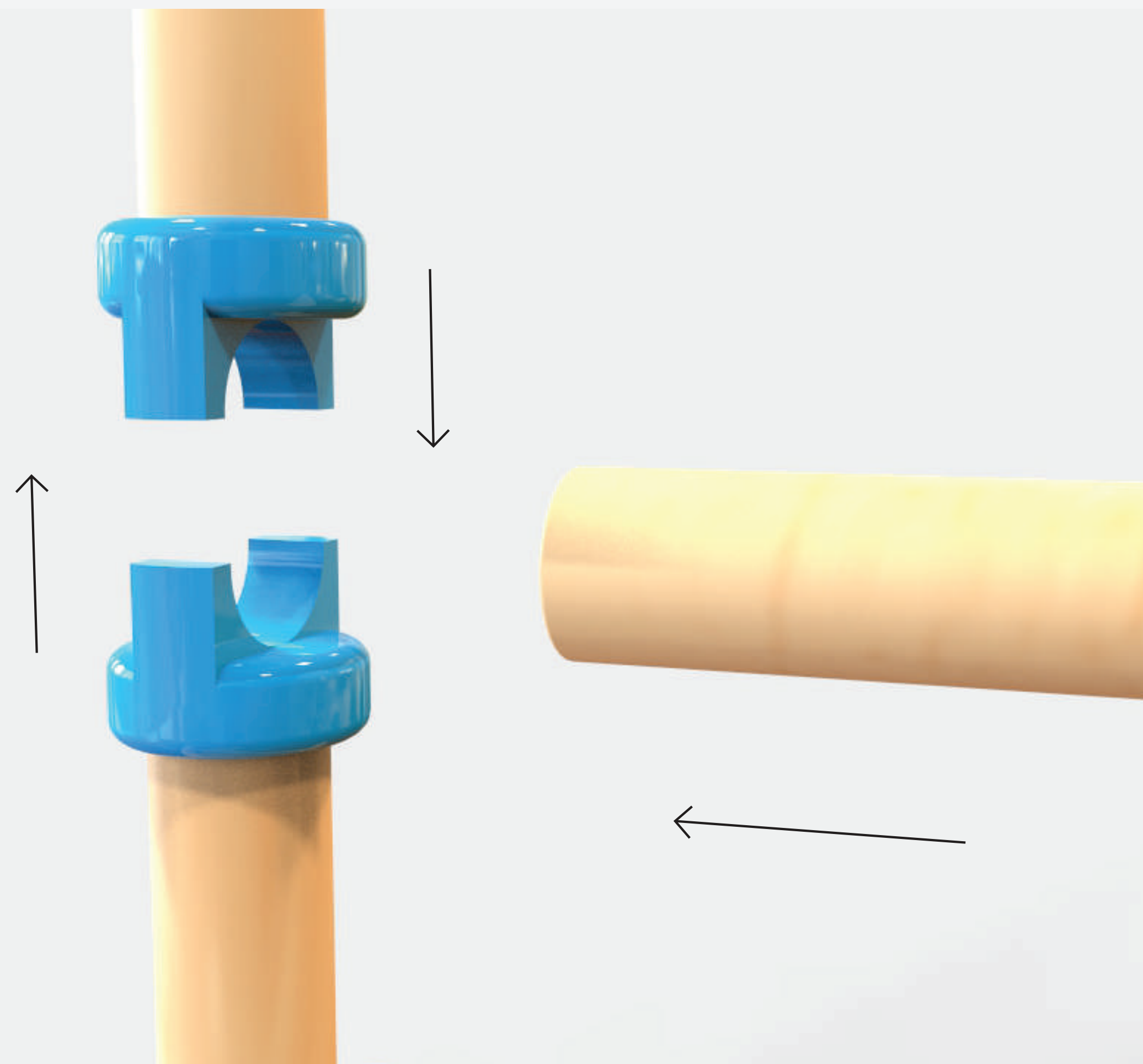

prodloužení
kulatinka 15mm

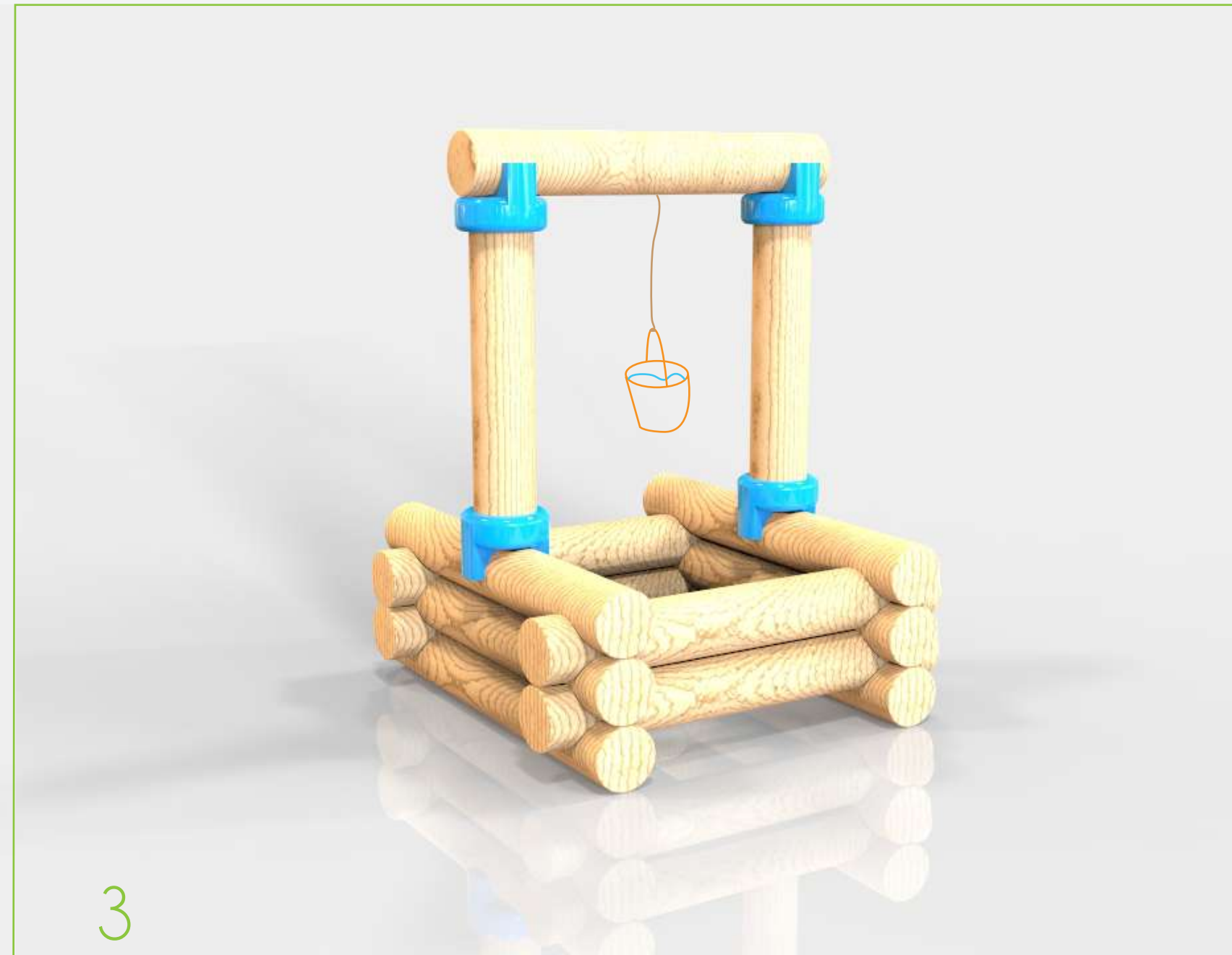

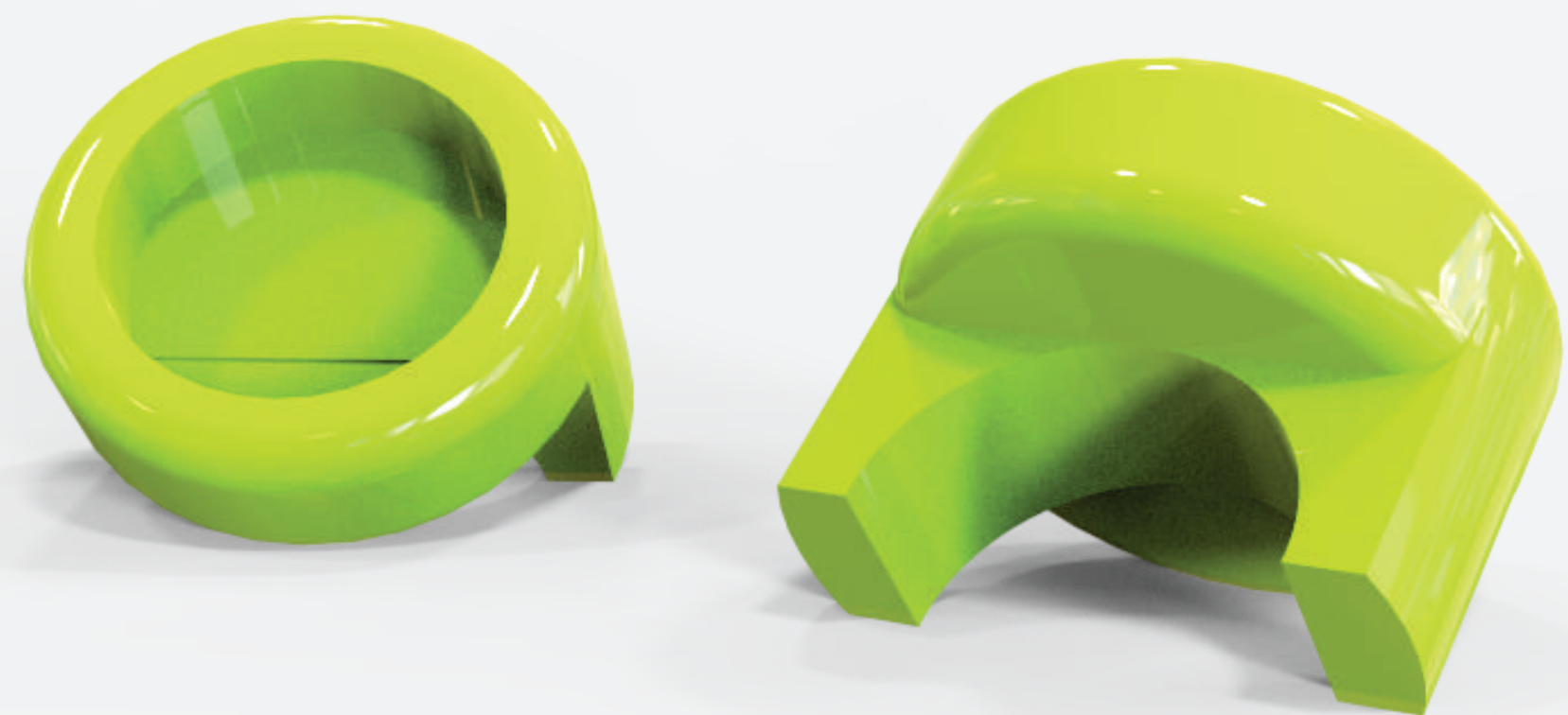

děkuji za pozornost