

# KANYSTR ADBLUE

Klaudie Ančincová | FMK | Produktový design | 2016

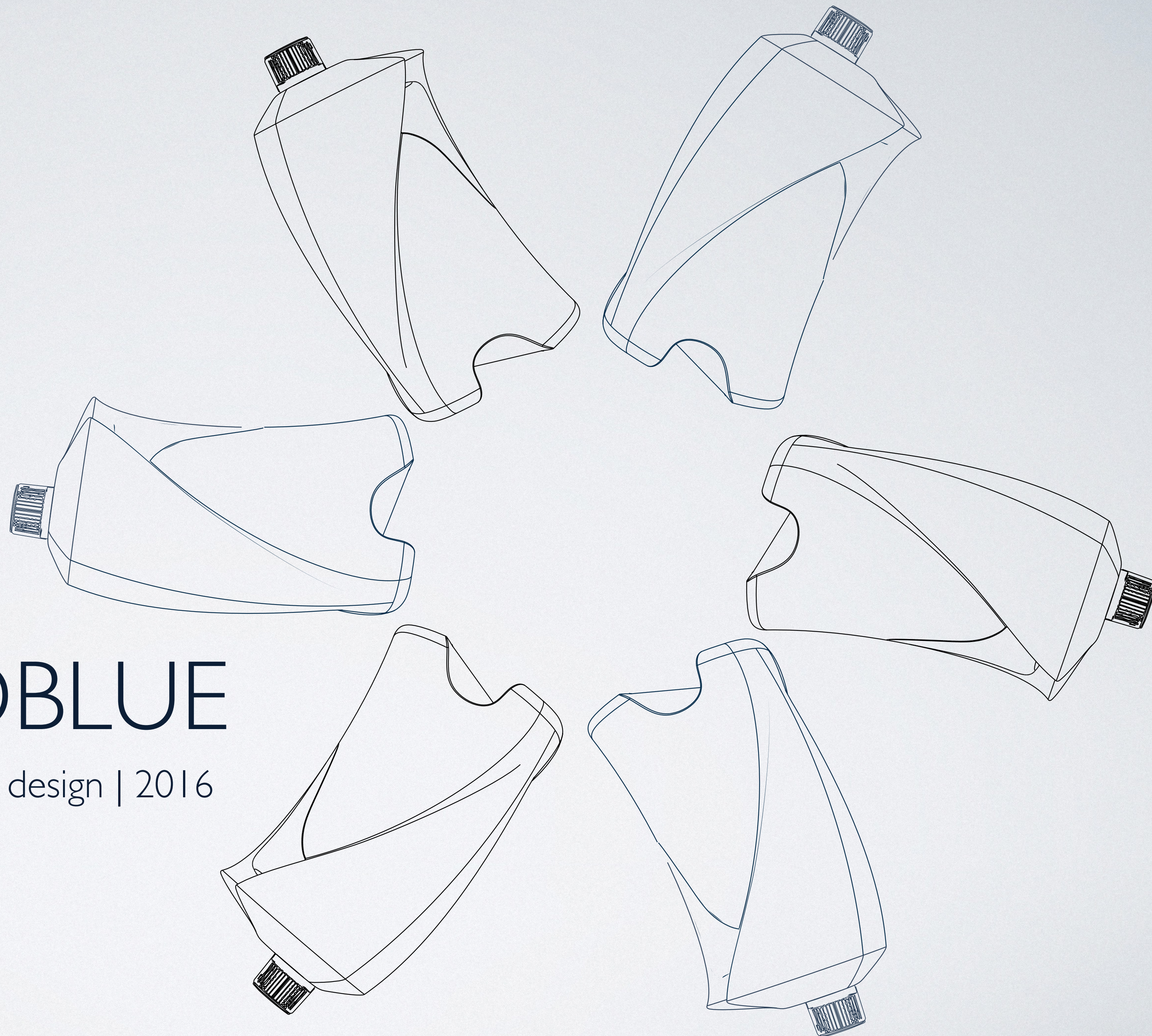



## ZADÁNÍ

- rovní hrdlo
- vyprázdňení pod úhlem 45°
- půdorys 133 x 195 mm
- místo pro etiketu

## KANYSTR 4 LITRY

- dvě madla - pohodlnější vyprázdňení kanystru
- trojúhelníkové madla - pro vytažení z krabice
- místo pro etiketu
- zužující a rozšiřující strany

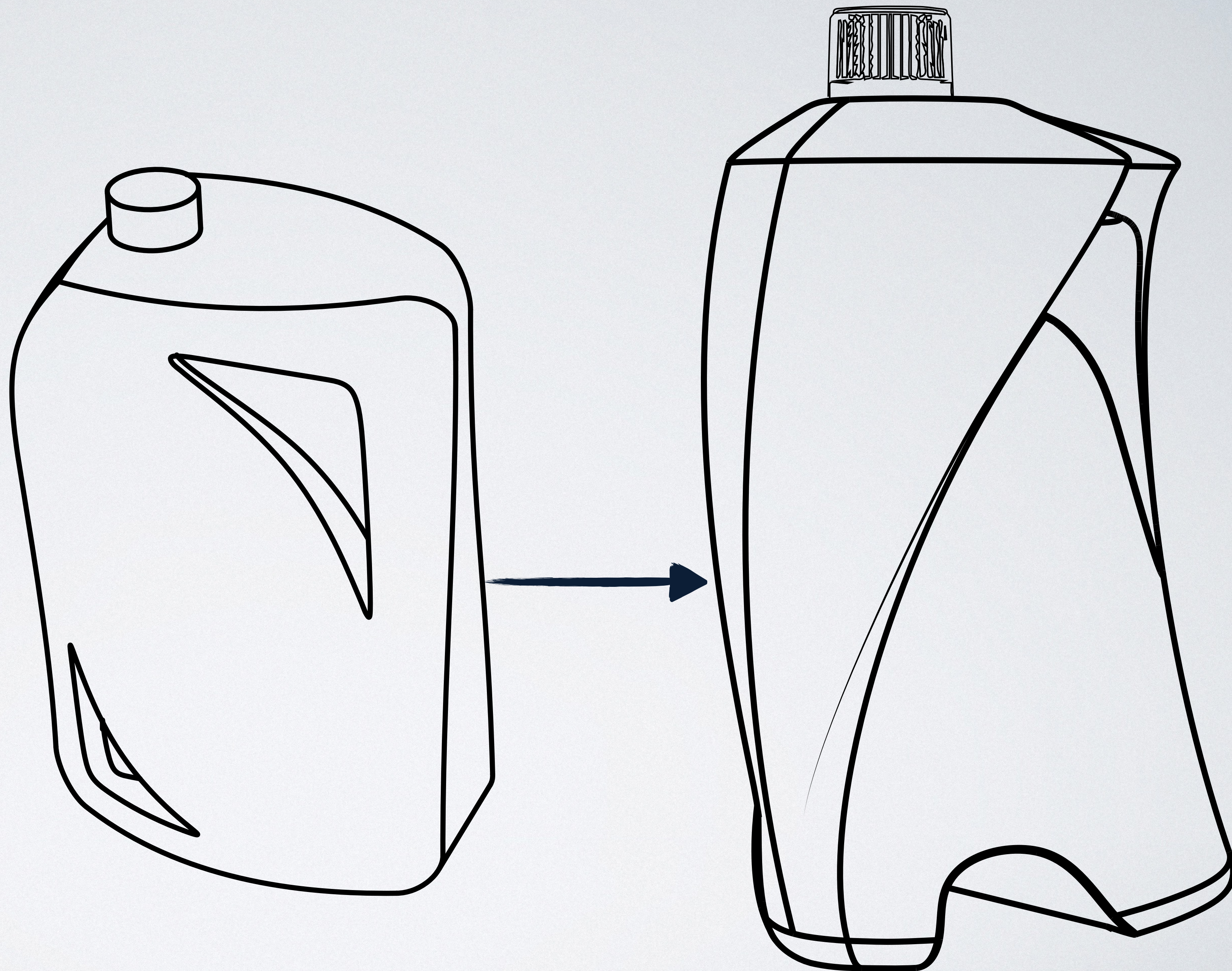



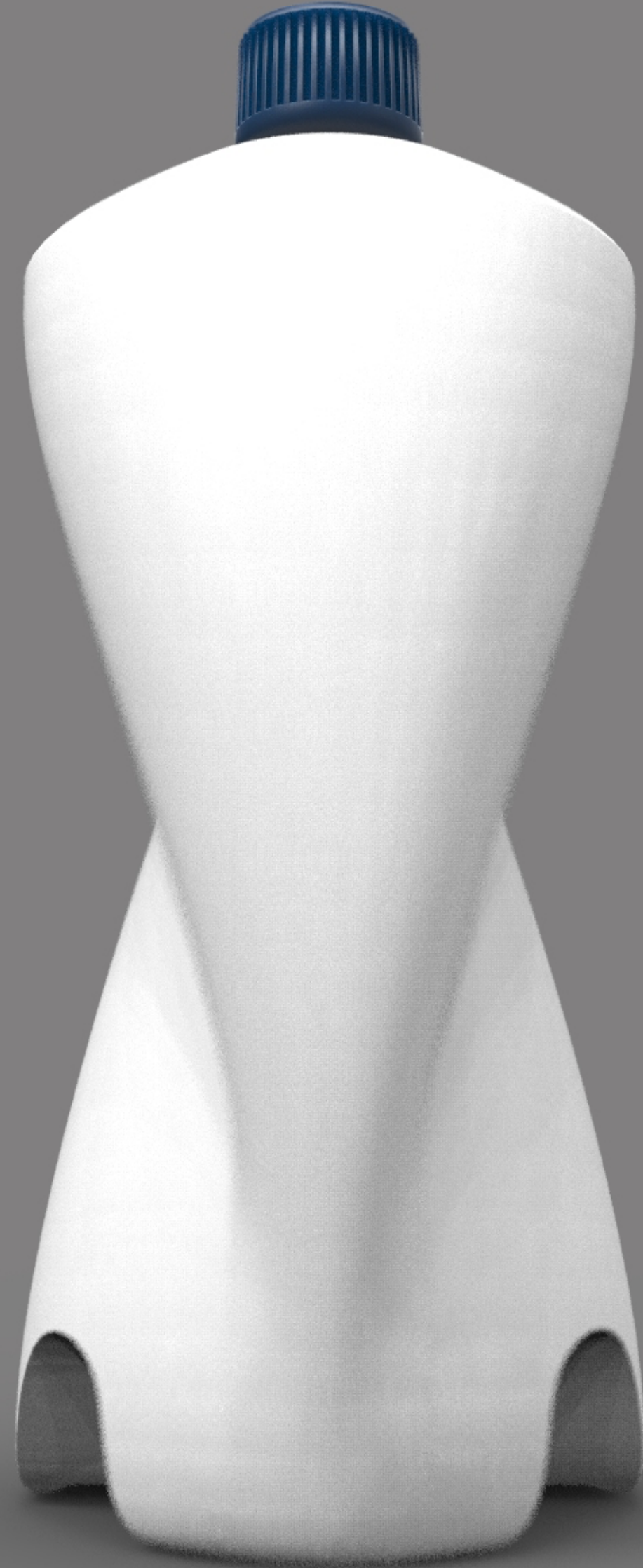

## KANYSTR 4 LITRY

- dva trojúhelníky - splynutí
- trojúhelníkové madlo - pohodlný výběr z krabice + vyprázdnění
- zaoblený přechod
- náběh pro etiketu
- uzávěr mimo střed
- otvor pro víko - paleta
- zužující a rozšiřující strany - dynamika



příjemné vysouvání z krabice

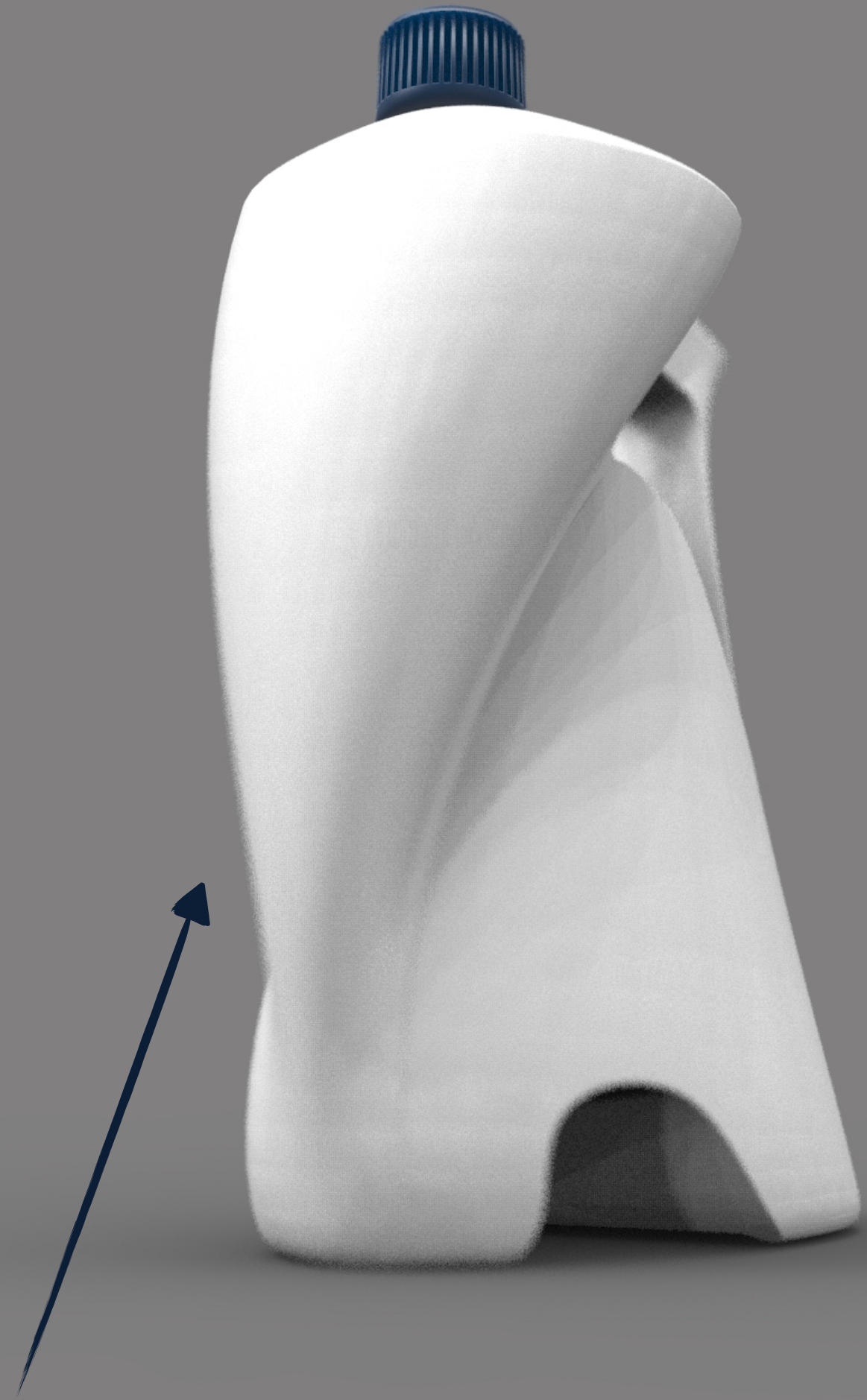

tvar padnoucí do dlaně

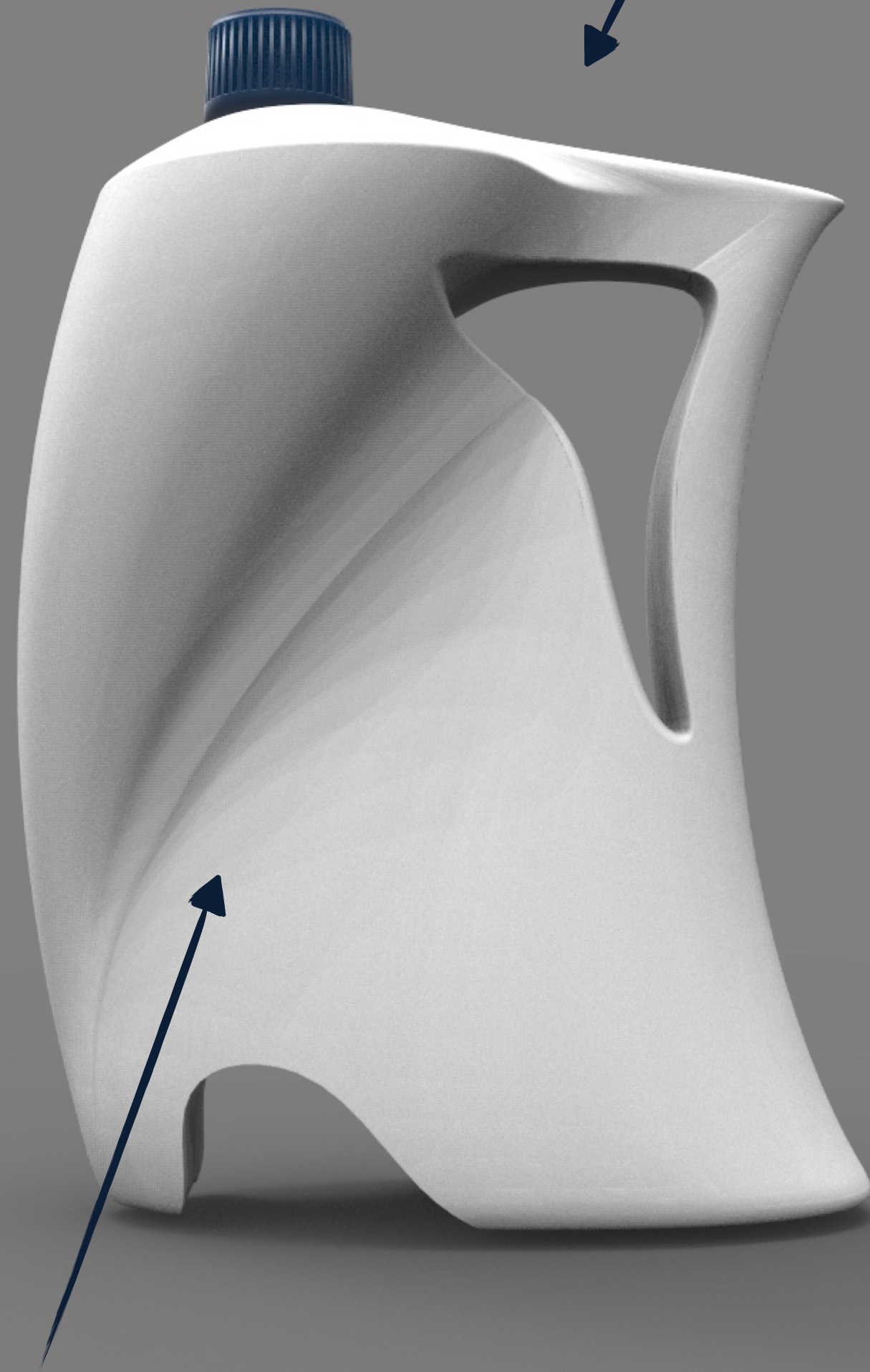

náběh pro etiketu

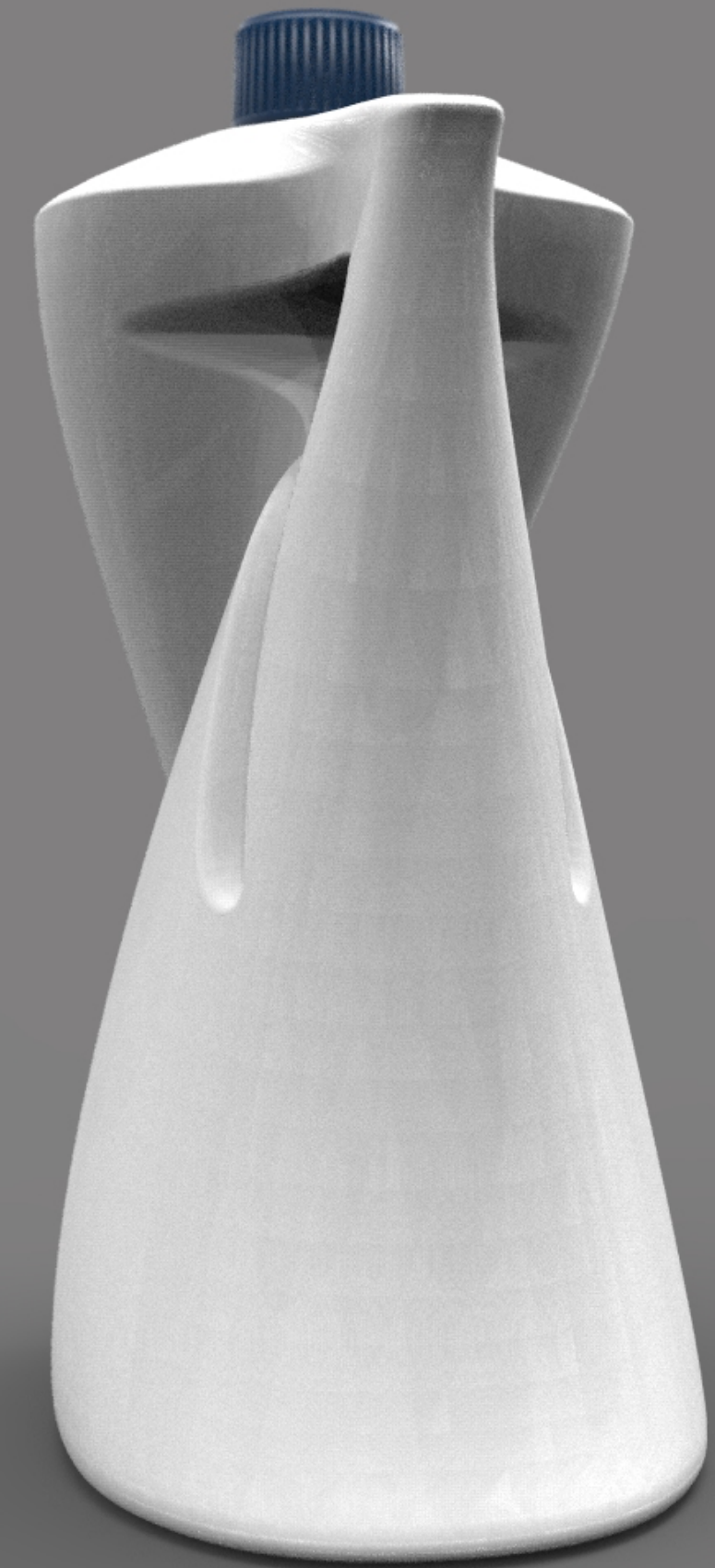



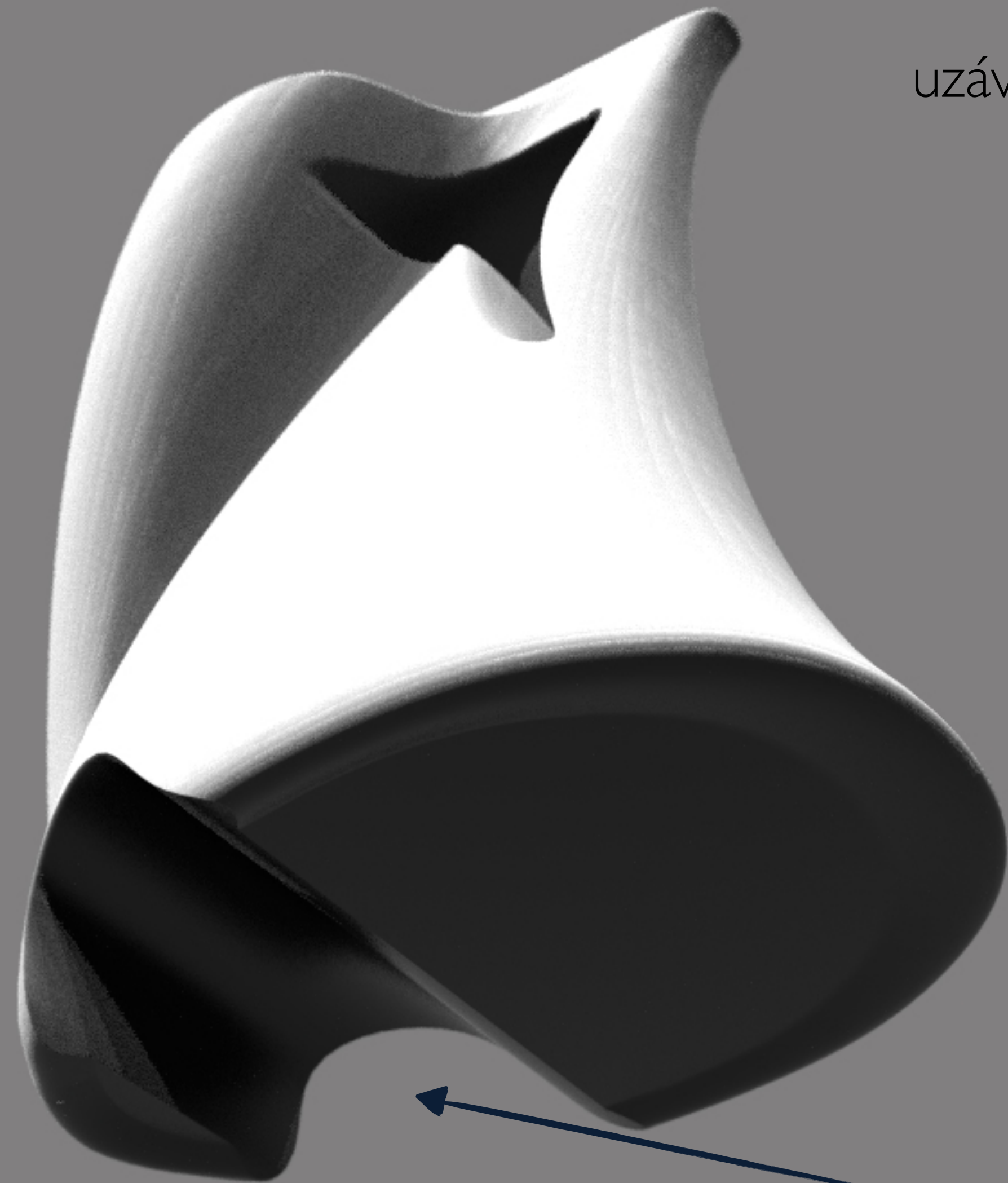

uzávěr mimo střed

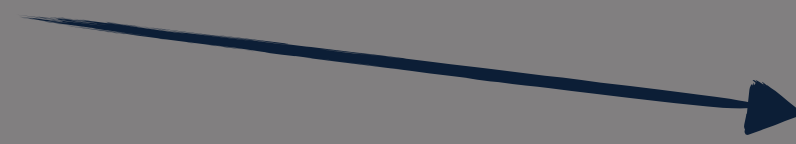

otvor pro víko - paleta



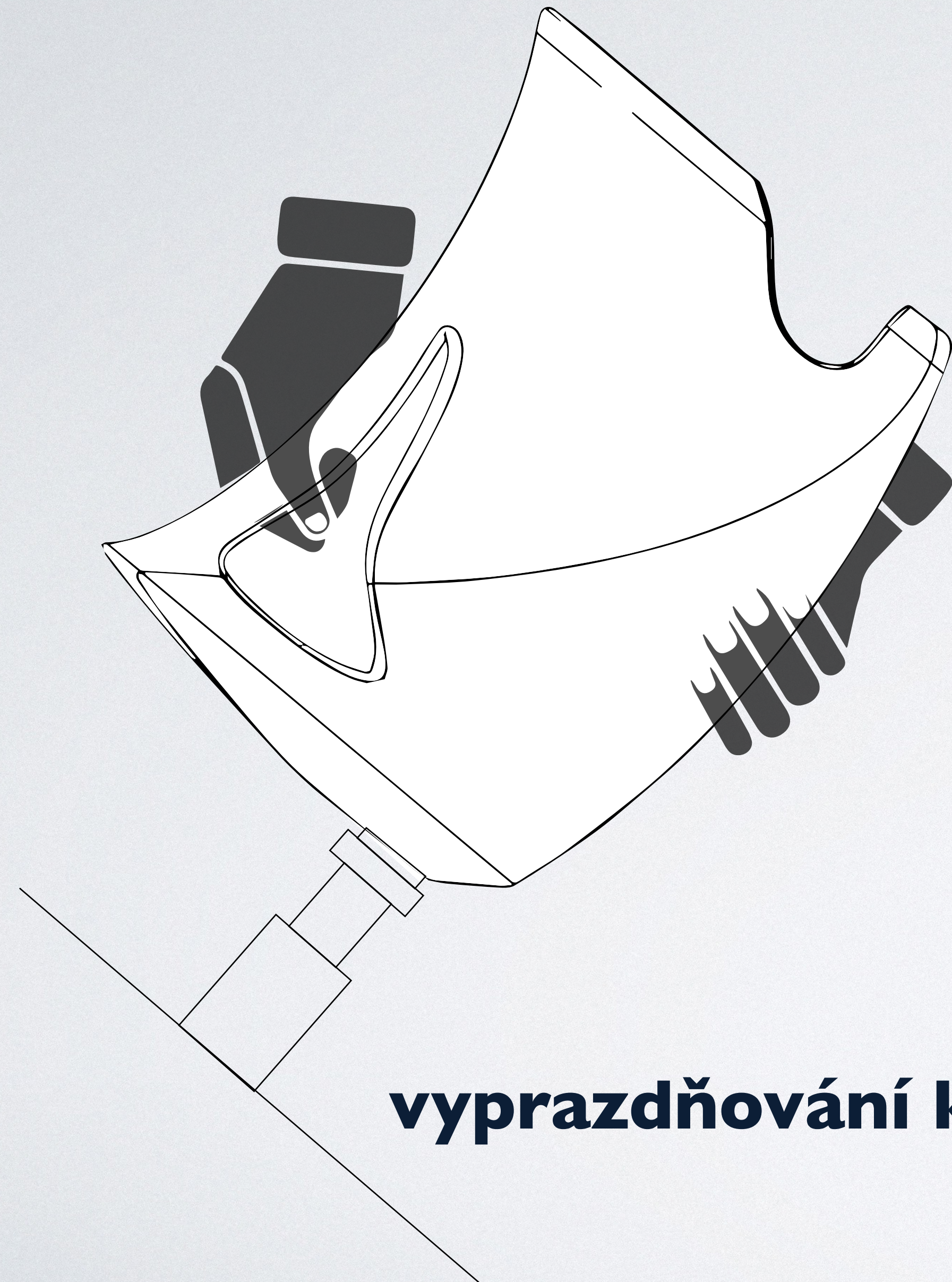

**vyprazdňování kanystru**

**paletizace:** 5 x 6 kanytrů = 36 (vrstva)

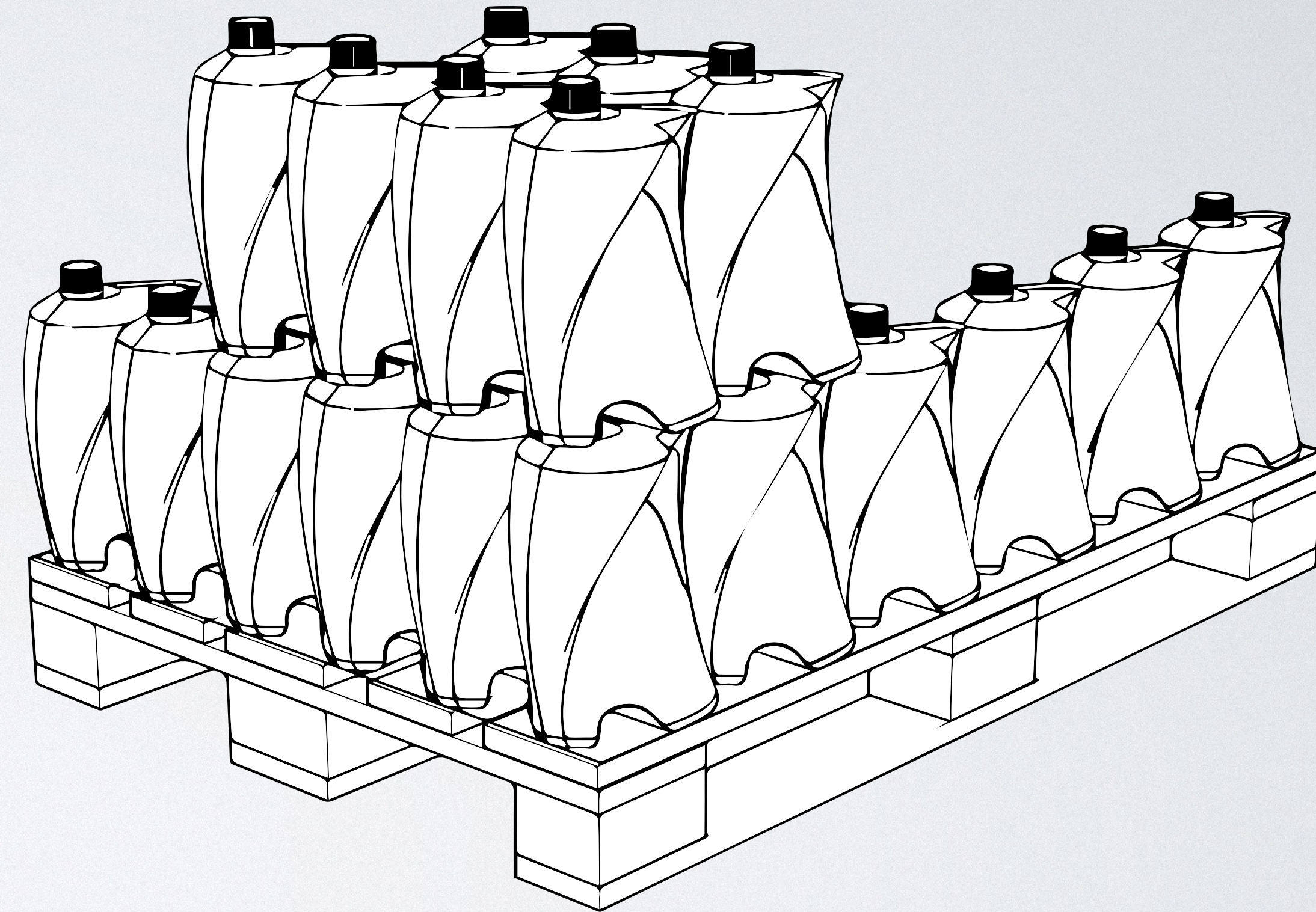



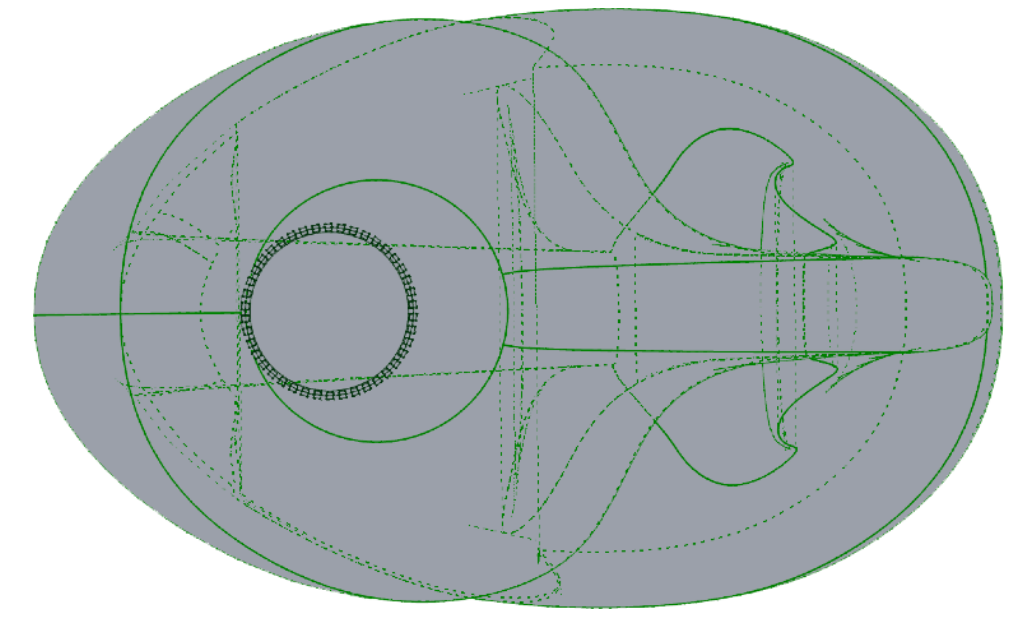
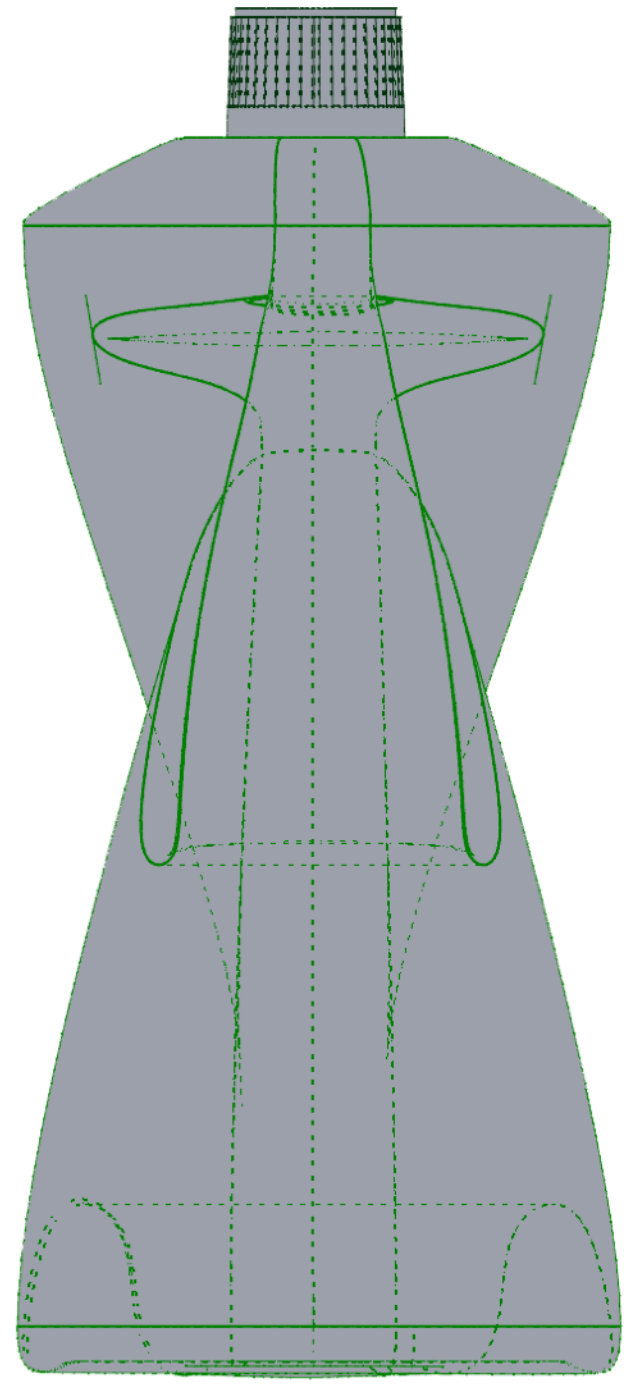
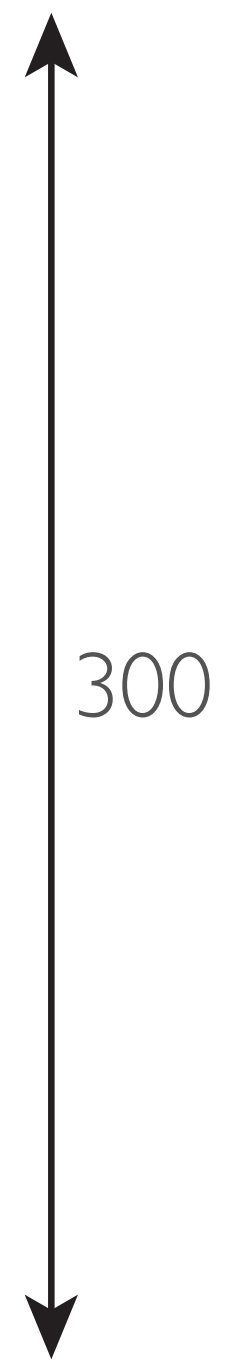
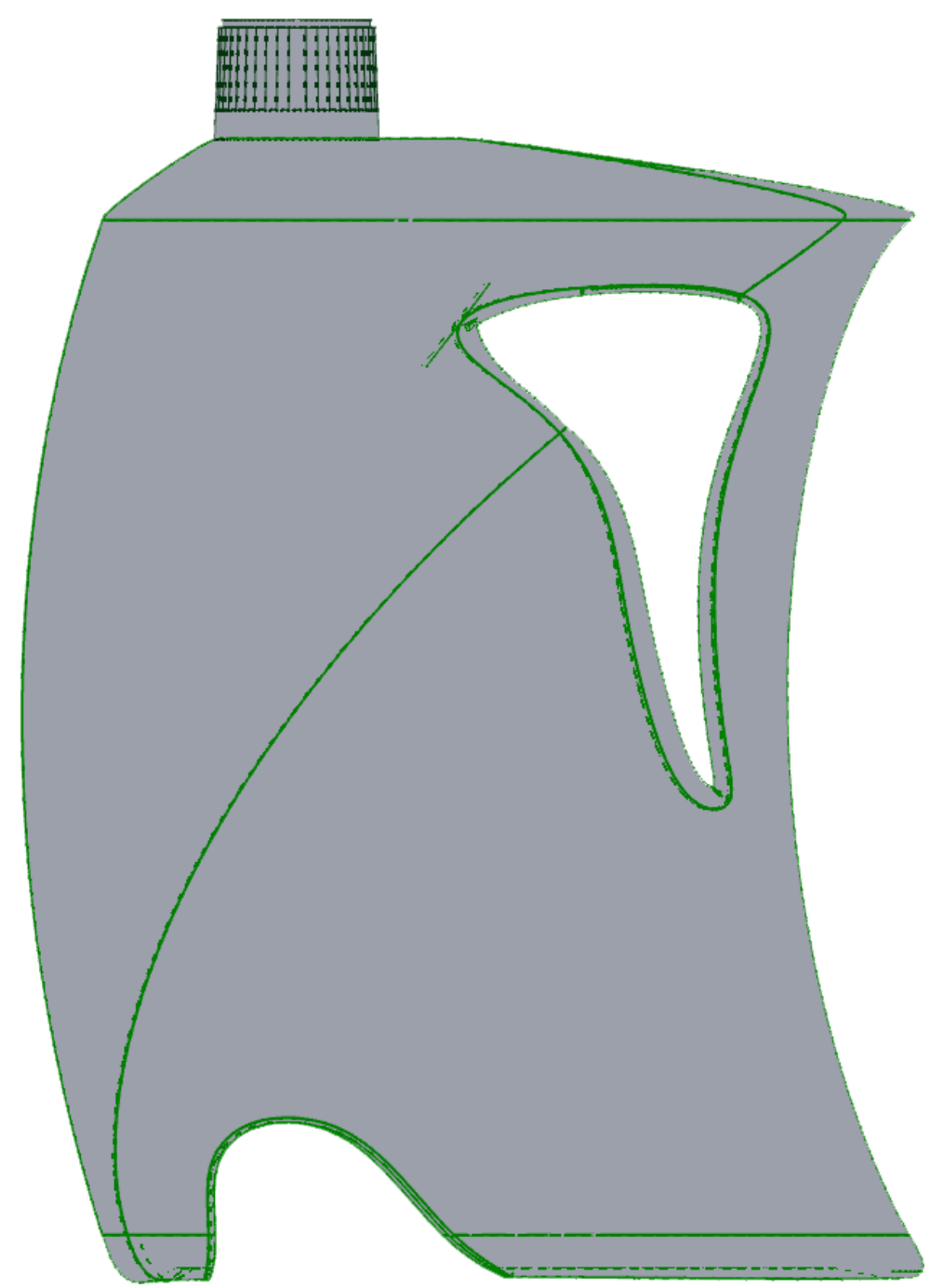

# TECHNICKÁ SKICA

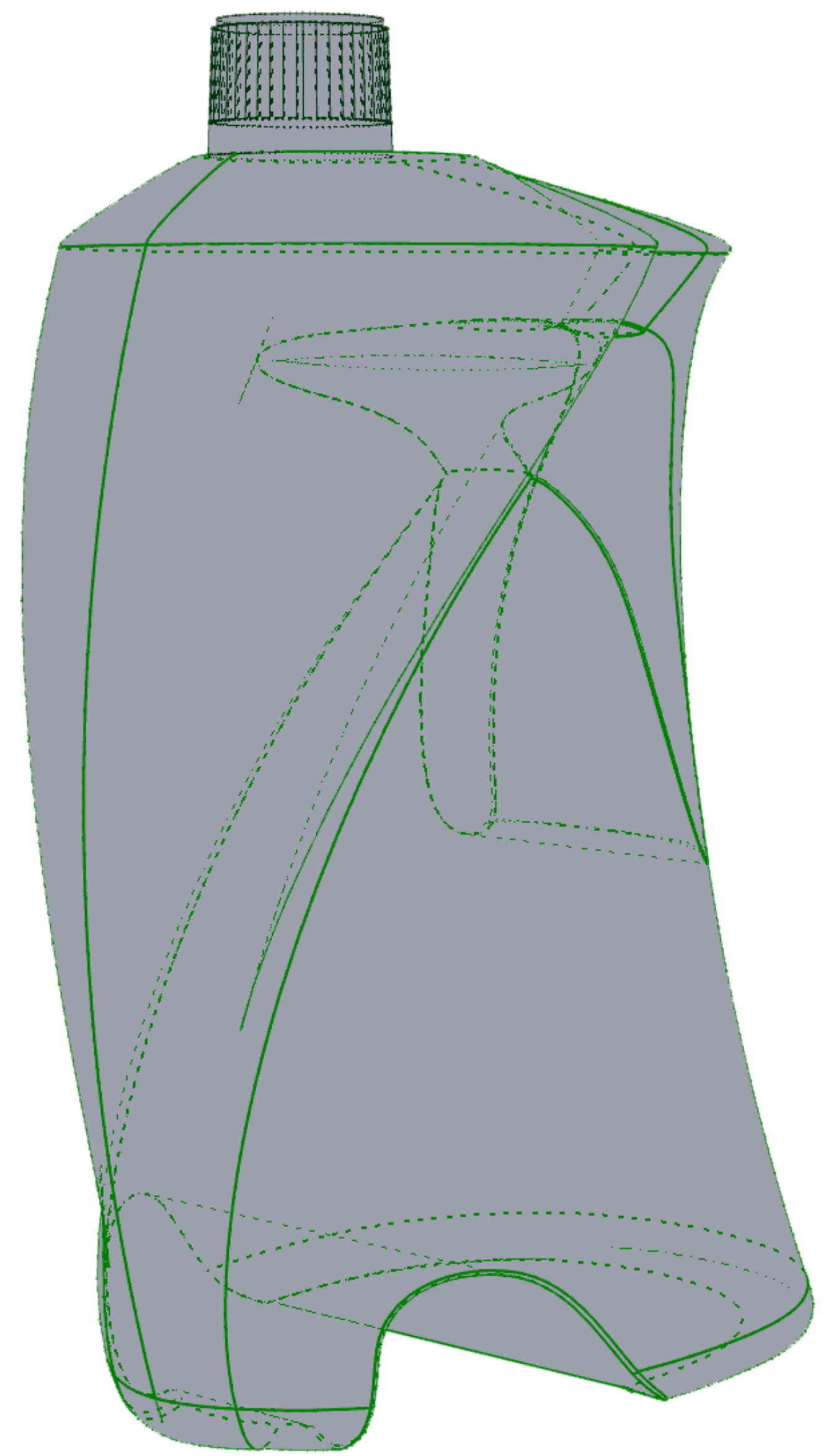



**DĚKUJI ZA POZORNOST**

