

# DRŽÁK NA TELEFON



FMK / ADE / RECALL / RADIM ŠAFAŘÍK

# ZADÁNÍ

Držák na mobilní telefon do auta,  
na zadání firmy RECALL.

# IDEA

Oživení interiéru auta / jednoduchost.  
Hledání inspirace v tvaru lidské DNA.

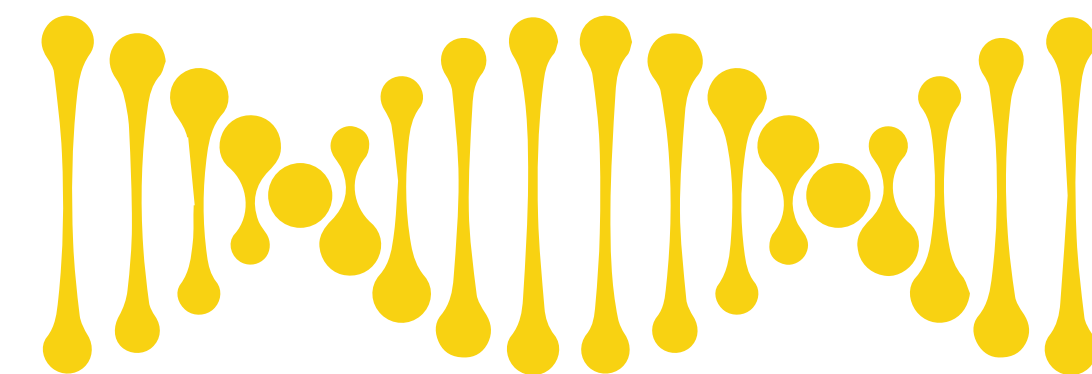

Výroba je za pomoci 3D printu, s použitím TPU flexi filamentu, díky kterému je držák nerozbitný. Přídavným materiálem jsou nanopodložky tvaru elips na které přiléhá telefon a drží celý držák na palubní desce auta.

# 3D tisk MATERIÁLY nanopodložka



# DRŽÁK NA TELEFON SITUOVÁN NA PLAUBNÍ DESKU

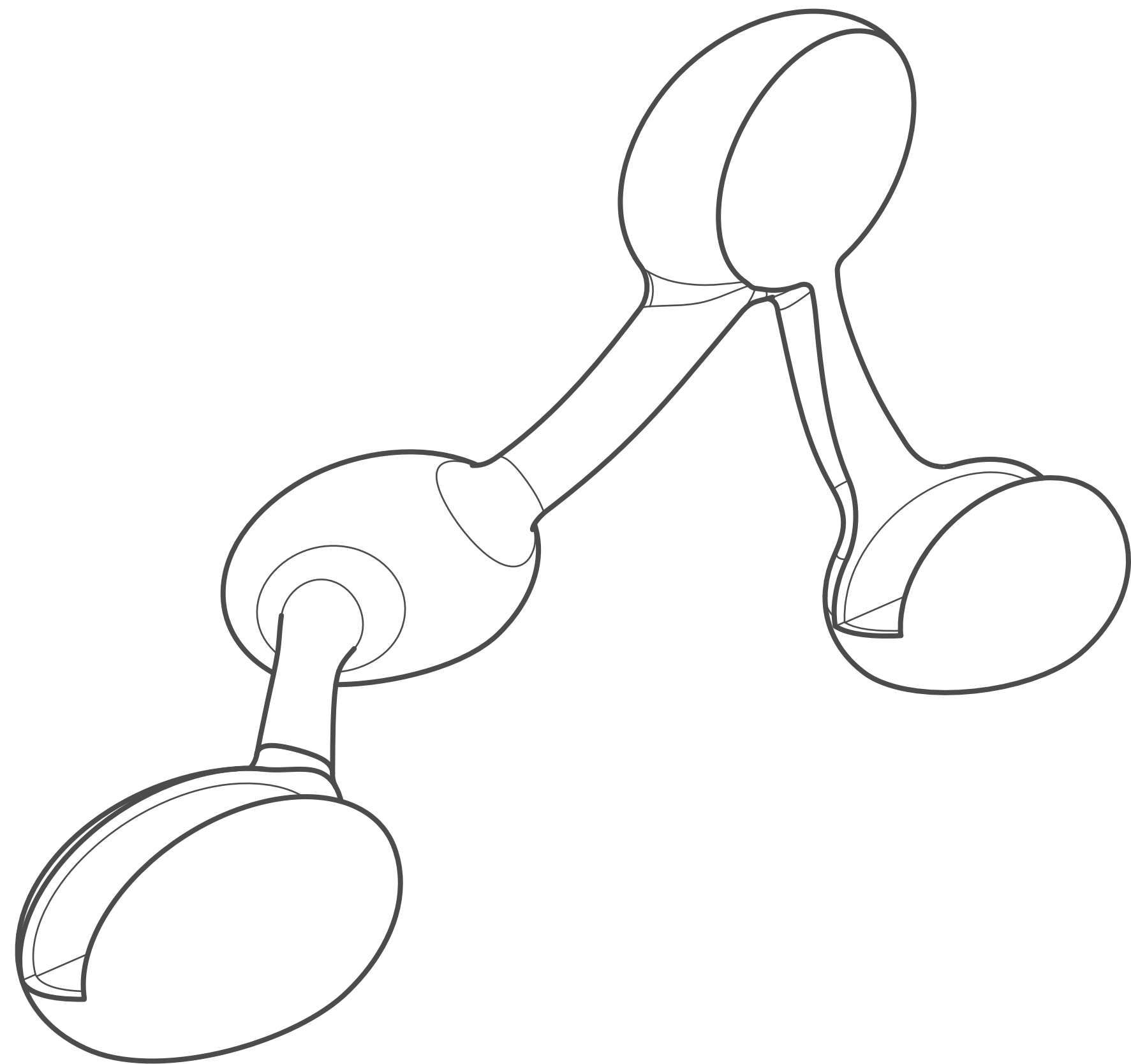

Držák, umístěný na palubní desku auta, je založen na flexi, ohebném materiálu, který je vytištěn pomocí 3D printu. Doplnkovým materiálem jsou nanopodložky, které zafixují mobilní telefon. Drží tak i samotný držák na palubní desce.

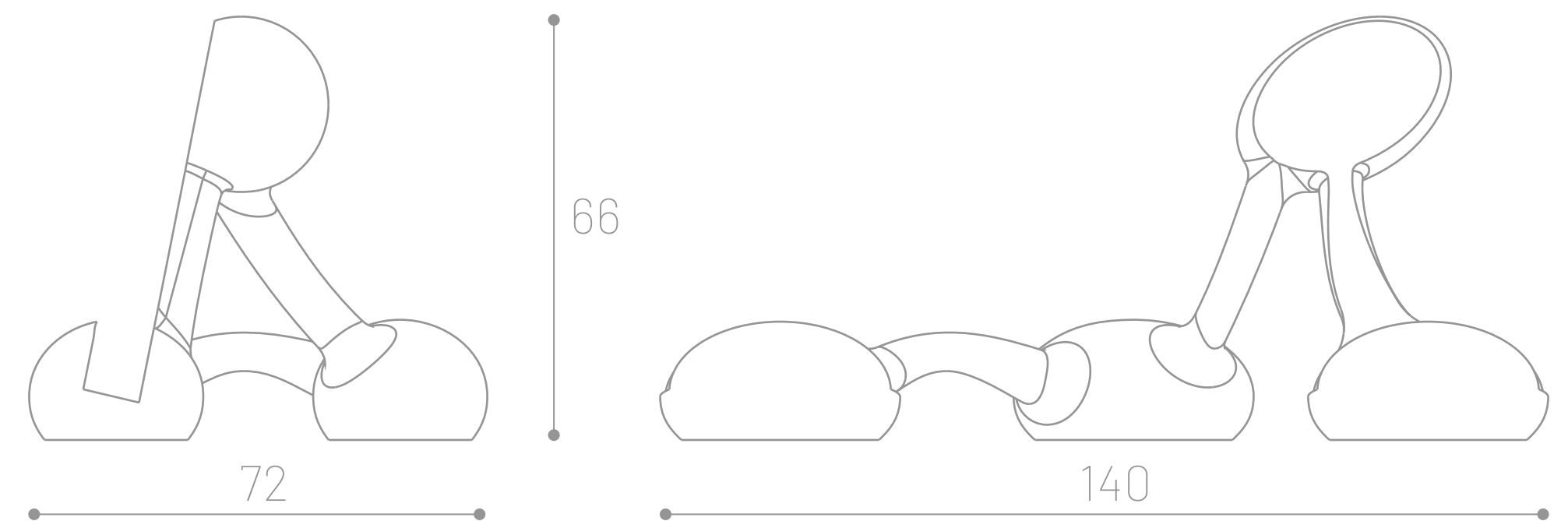

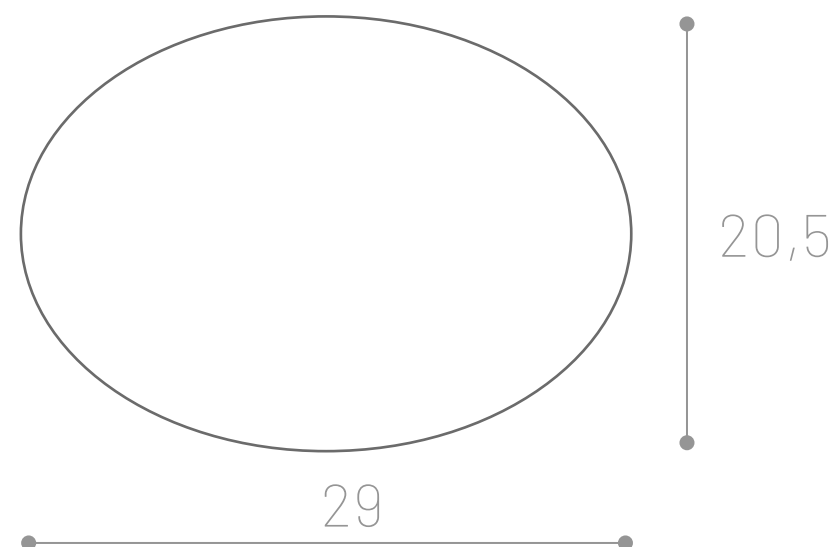
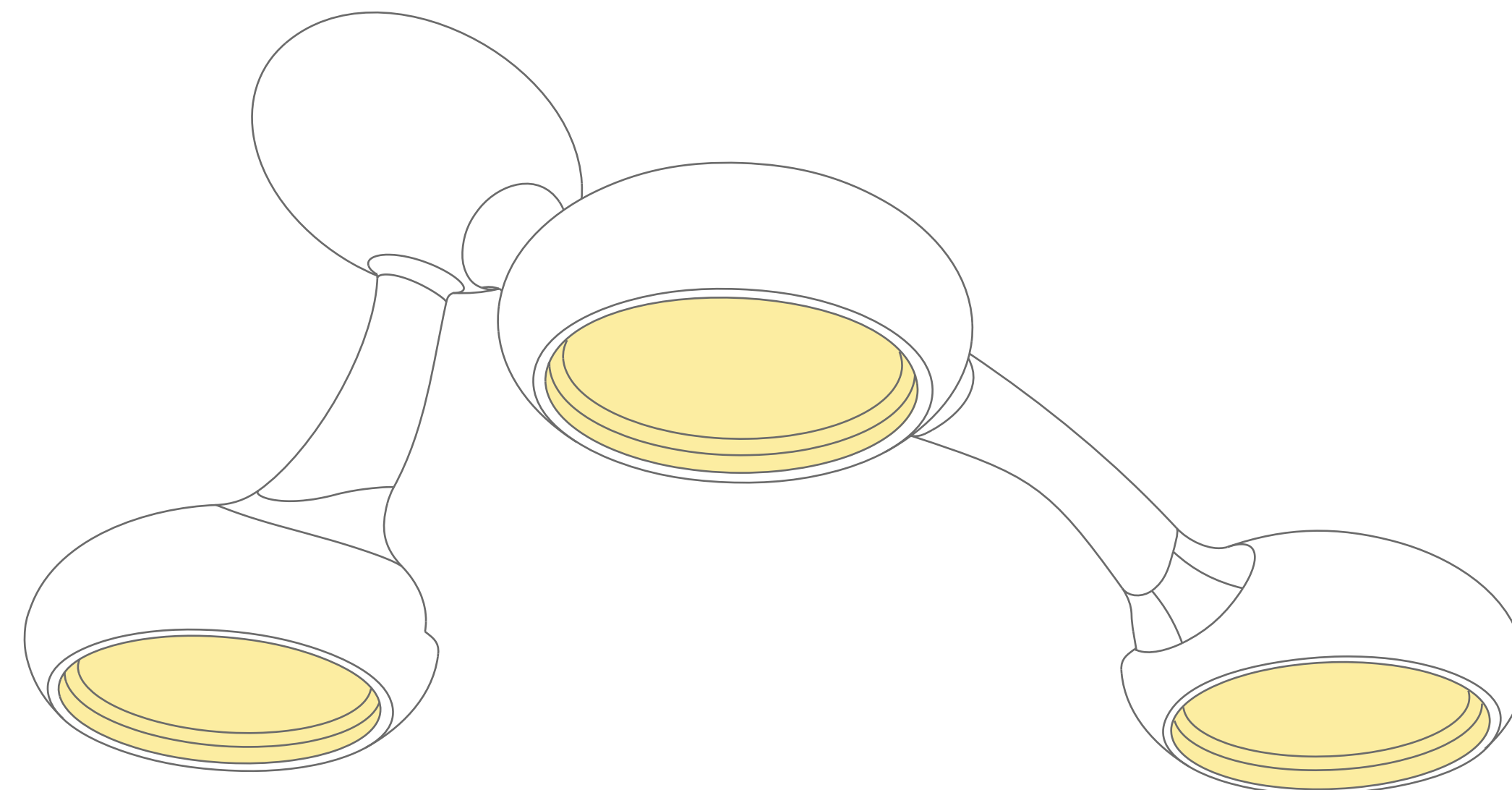
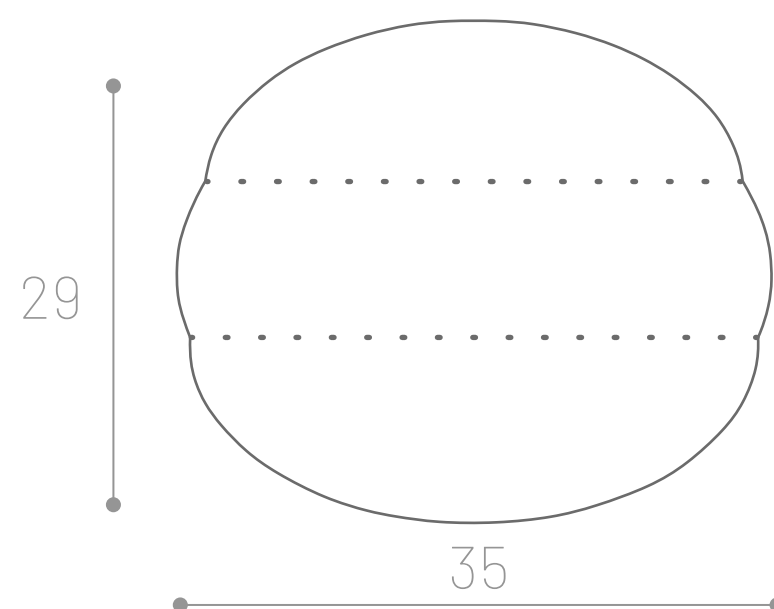
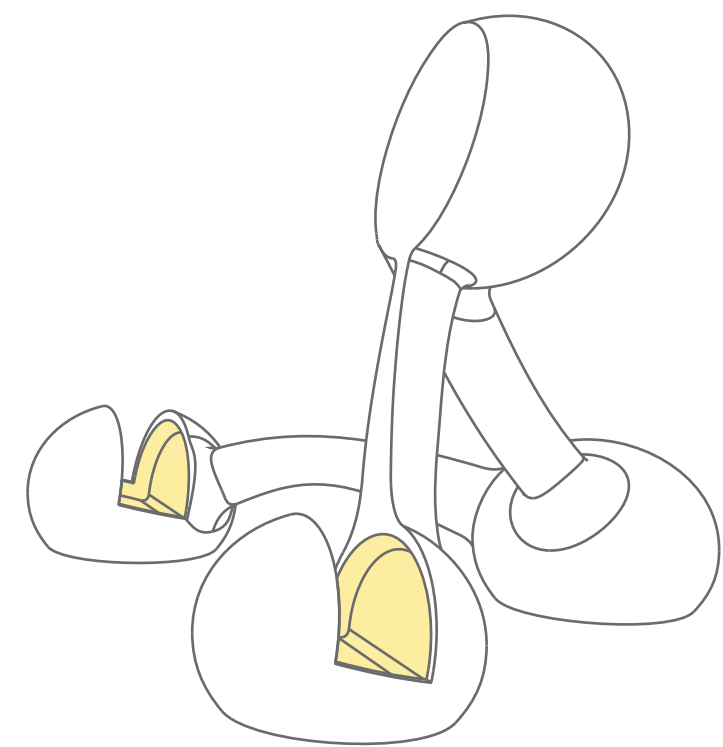
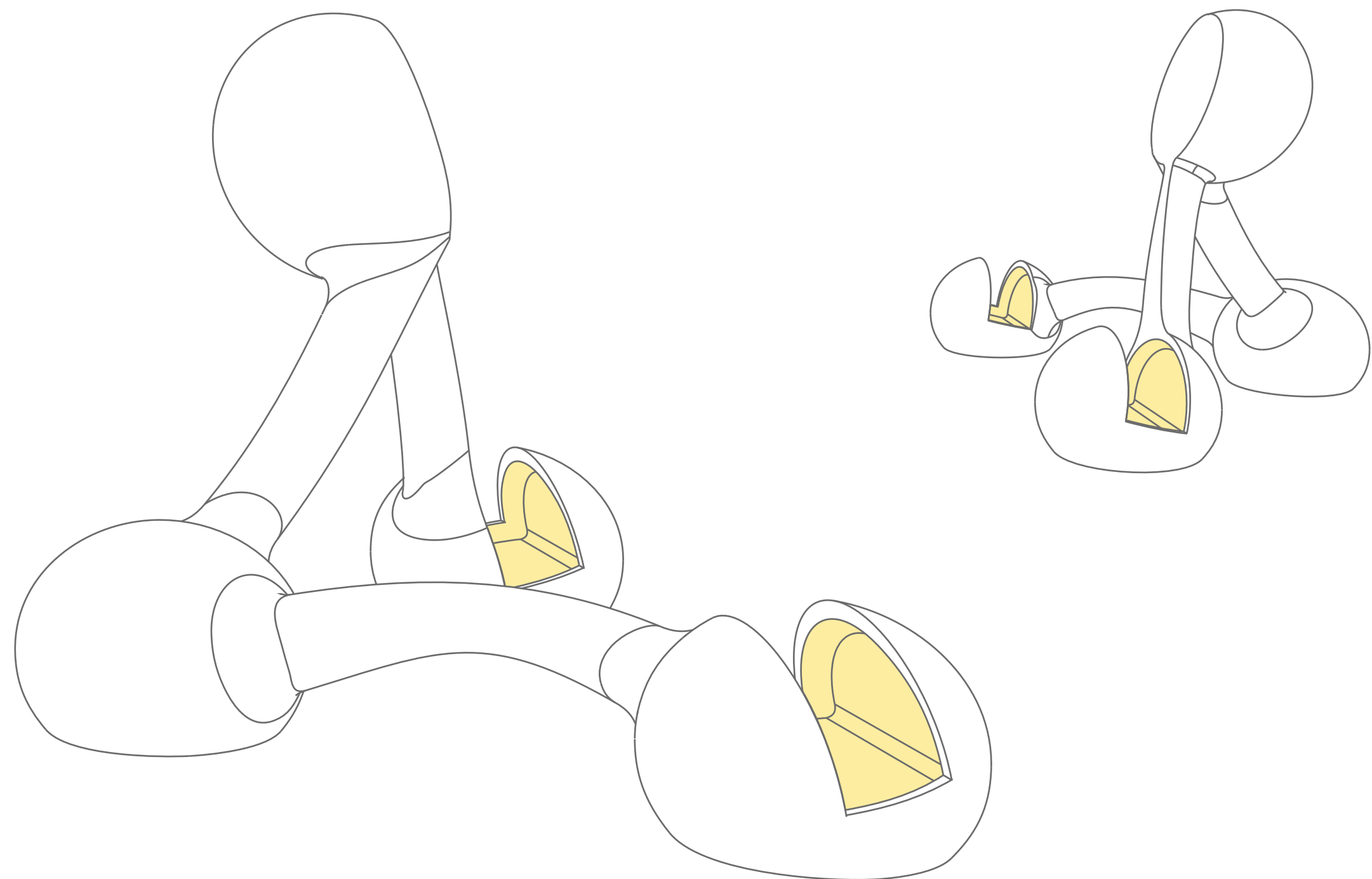

UPEVNĚNÍ TELEFONU / **UMÍSTĚNÍ NANOPODLOŽEK** / PŘICHYCENÍ K PALUBNÍ DESCE

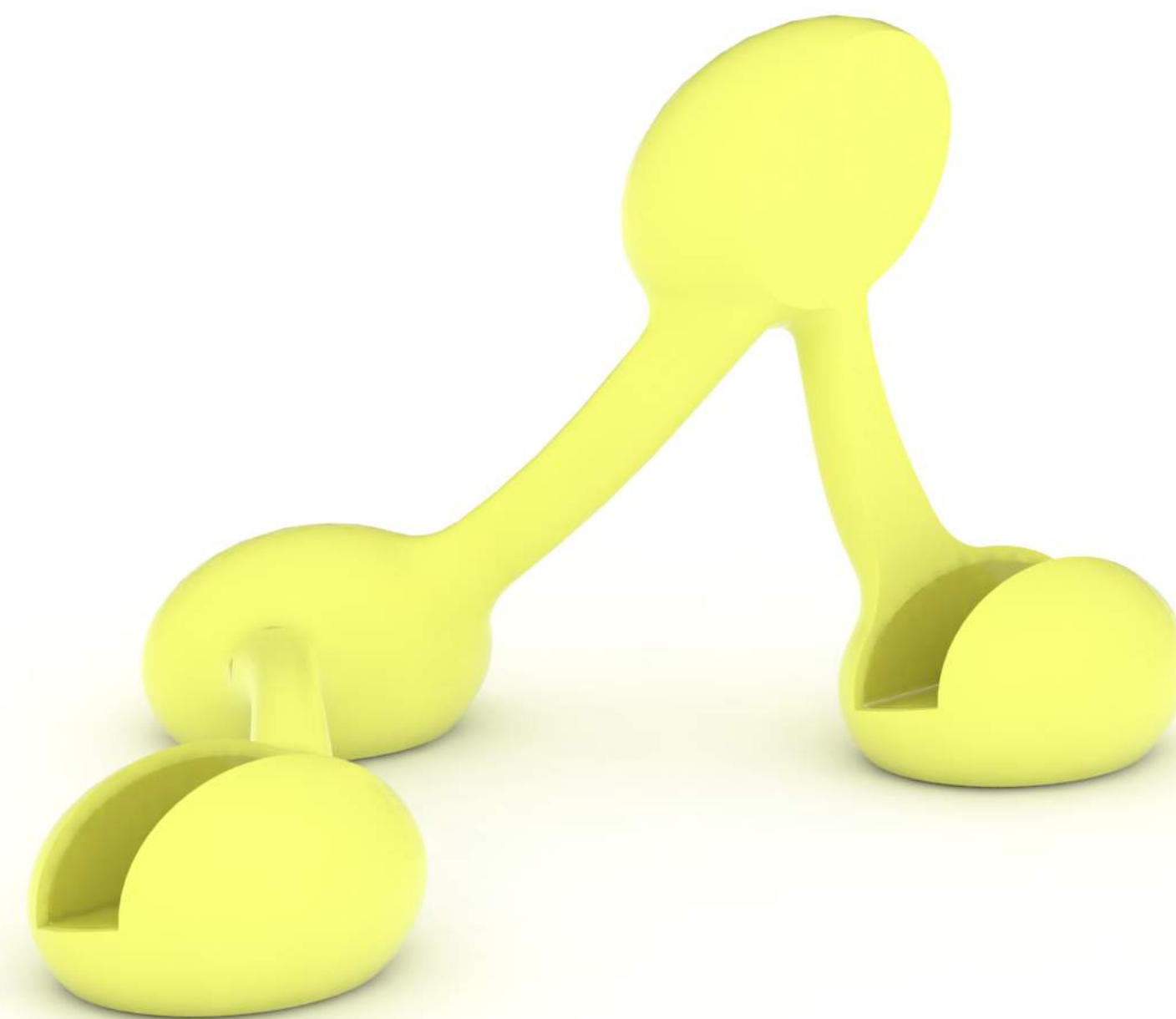

VIZUALIZACE

FMK / ADE / RECALL / RADIM ŠAFAŘÍK

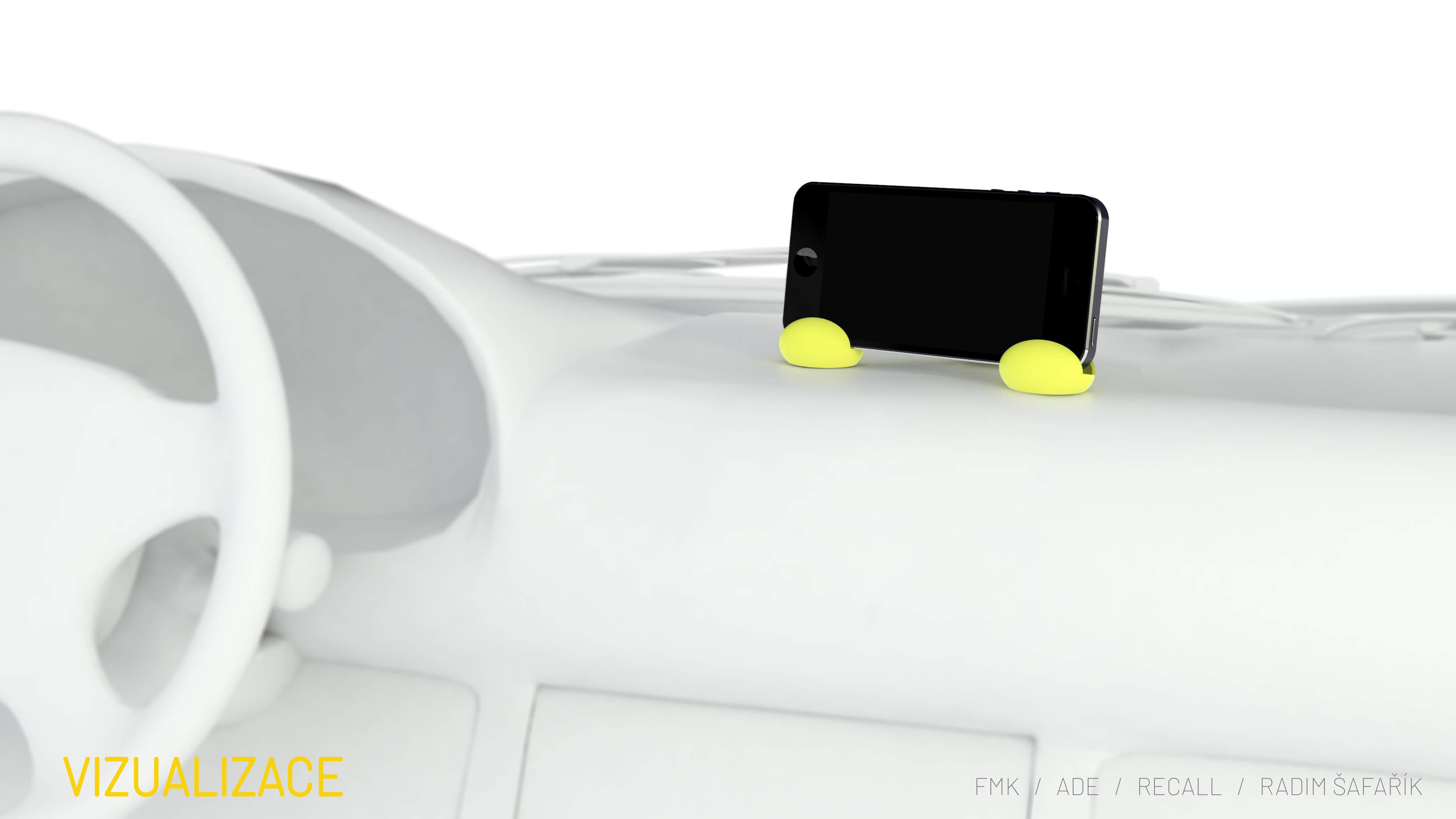

VIZUALIZACE

FMK / ADE / RECALL / RADIM ŠAFAŘÍK

# DRŽÁK NA TELEFON SITUOVÁN NA MŘÍŽKU KLIMATIZACE

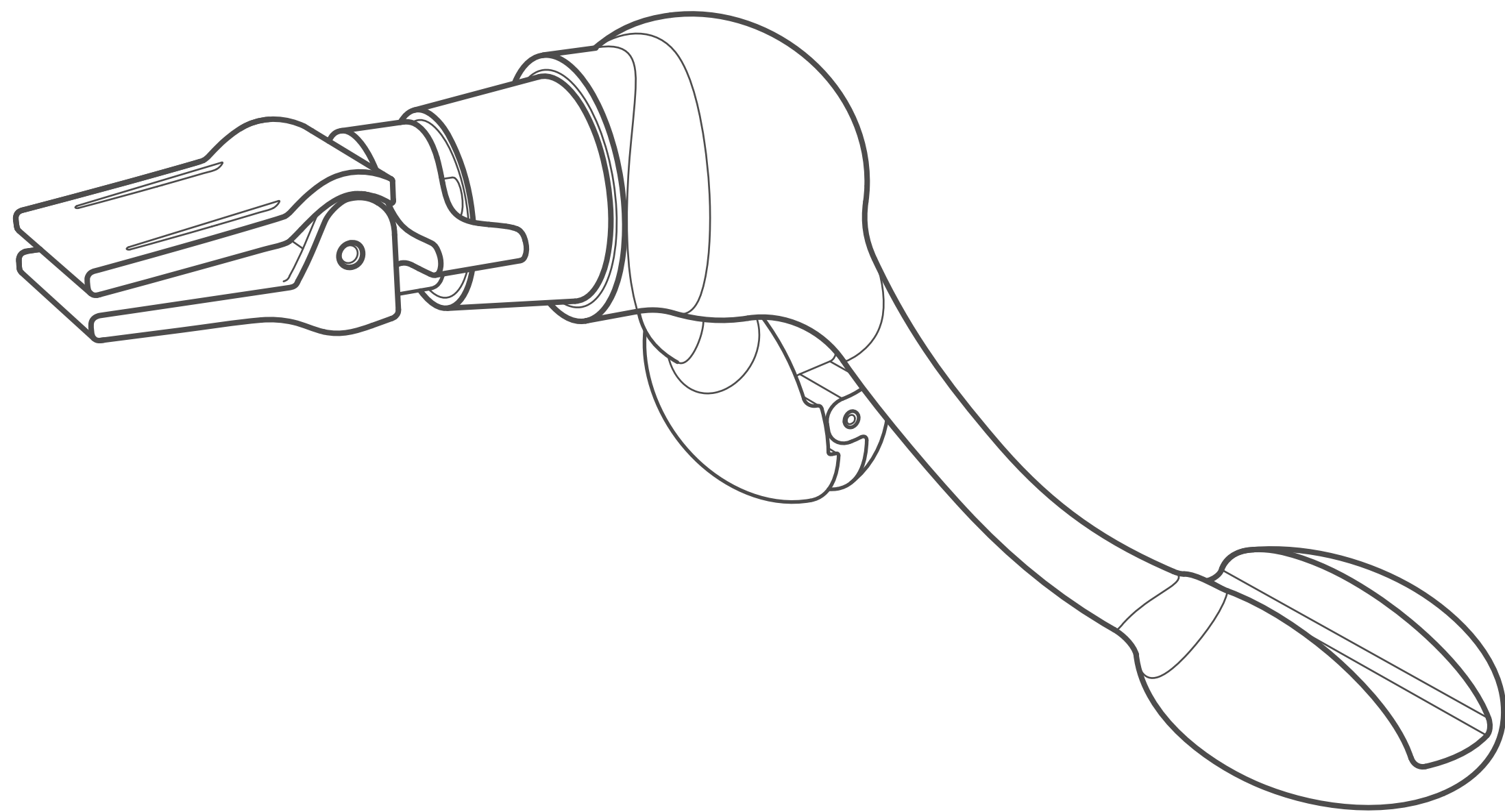

Držák uchycený na mřížce ventilace auta, má v části uchycení telefonu funkci na principu klipsu. Část, pro uchycení držáku na mřížku, tvoří kloubový klips, který je produktem firmy RECALL.

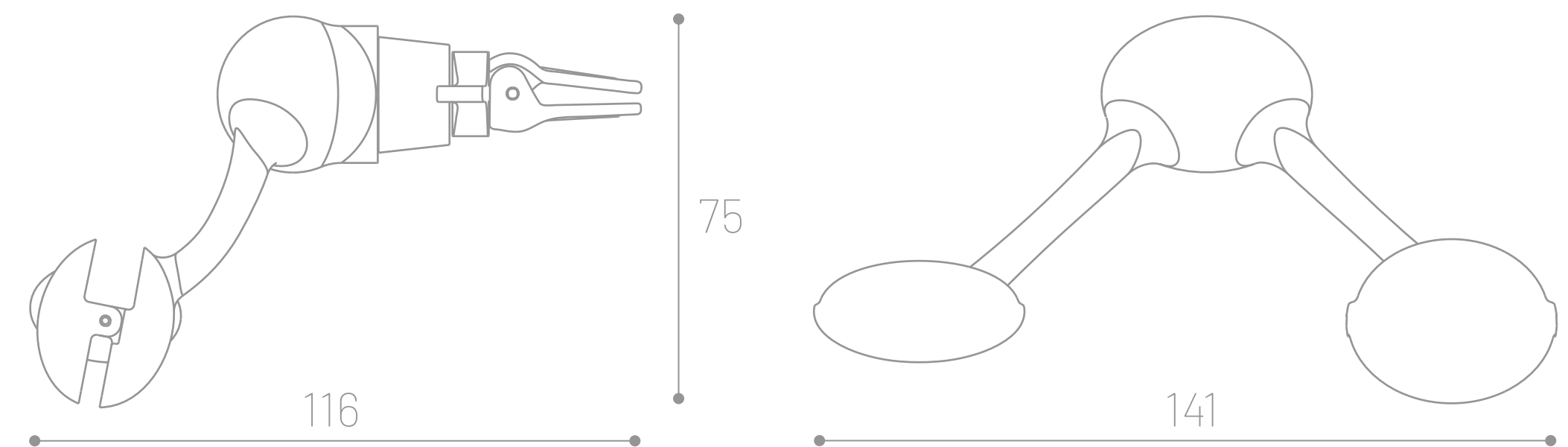



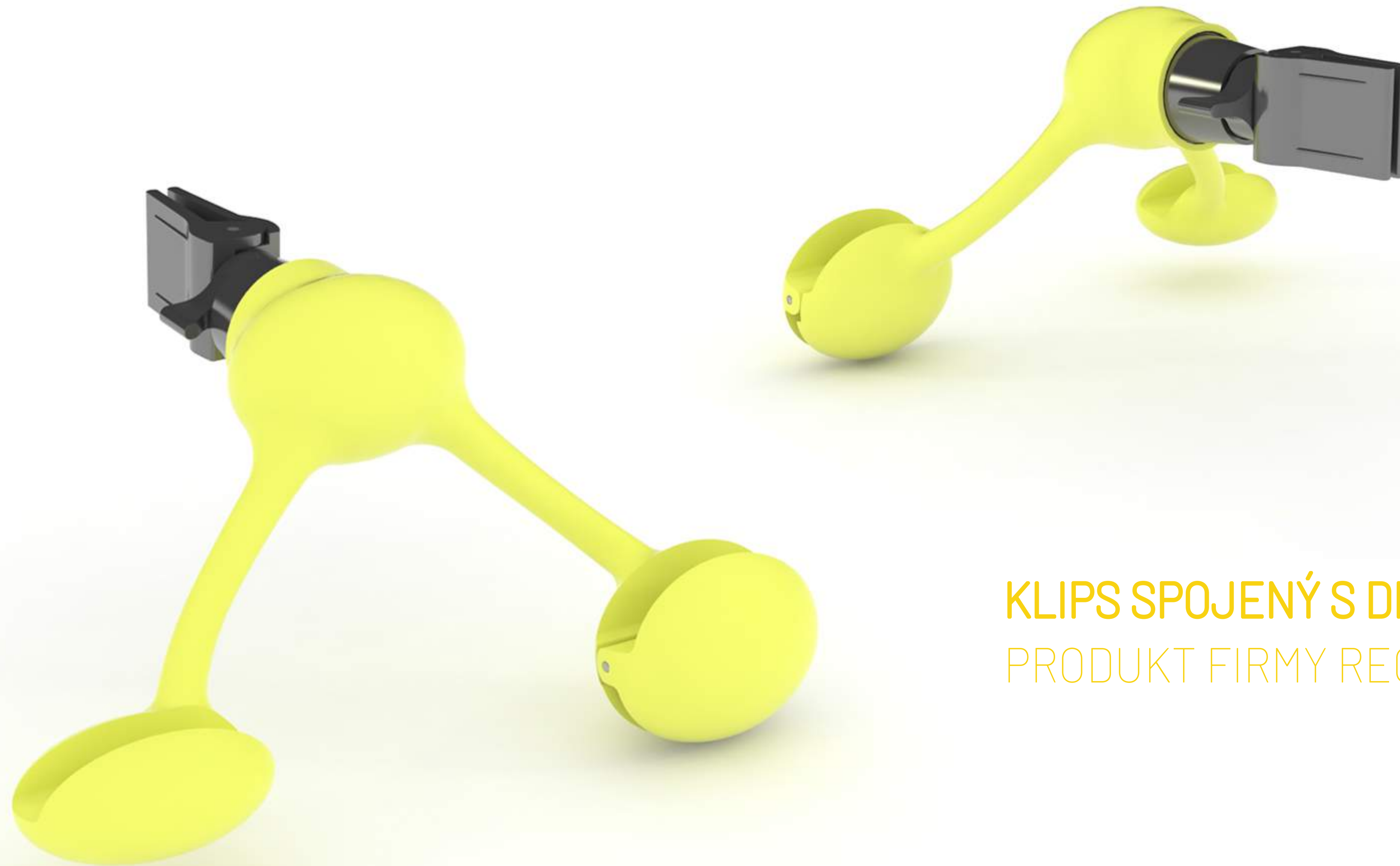

**KLIPS SPOJENÝ S DRŽÁKEM**  
PRODUKT FIRMY RECALL

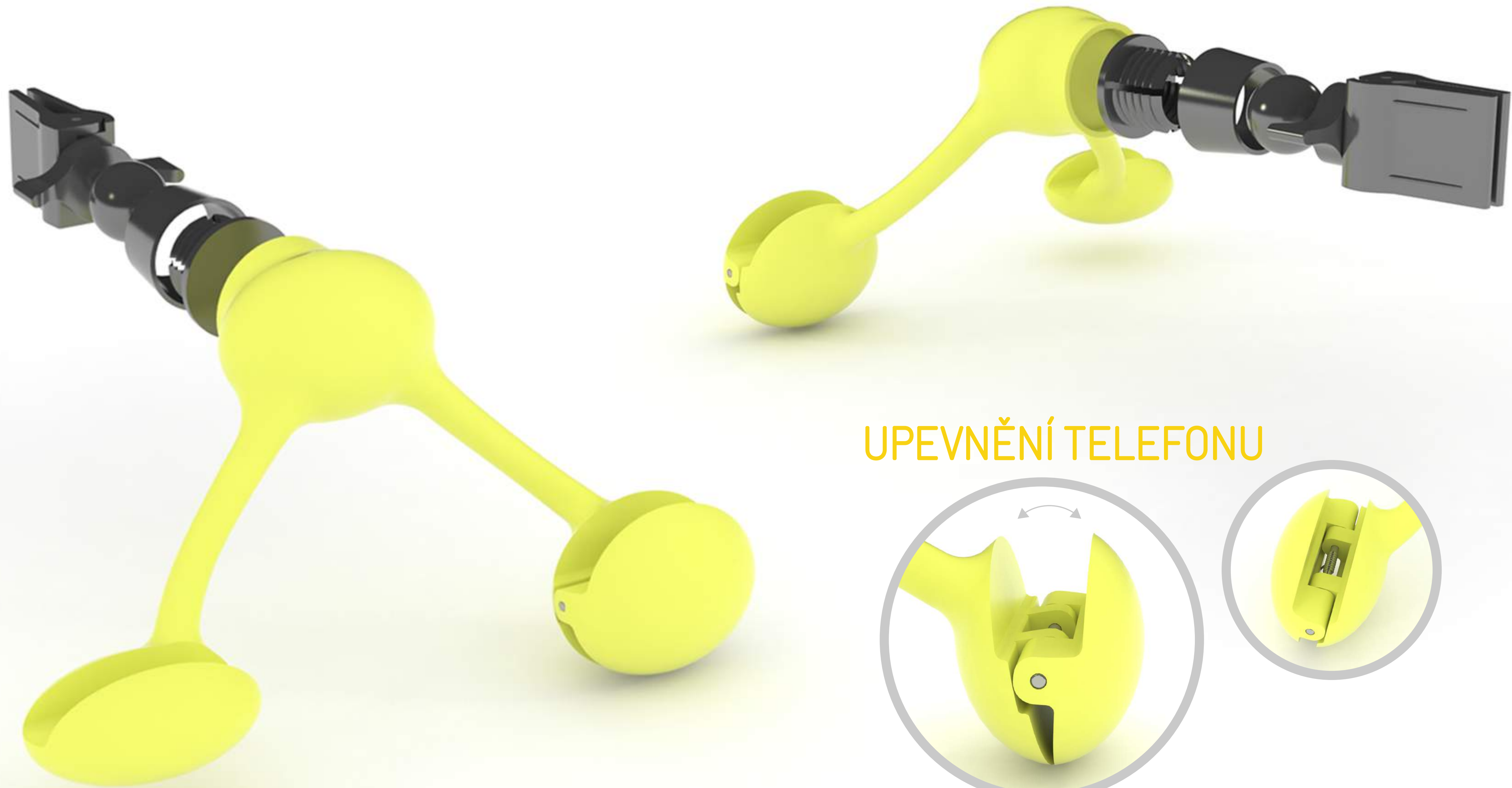

## UPEVNĚNÍ TELEFONU





VIZUALIZACE

FMK / ADE / RECALL / RADIM ŠAFAŘÍK

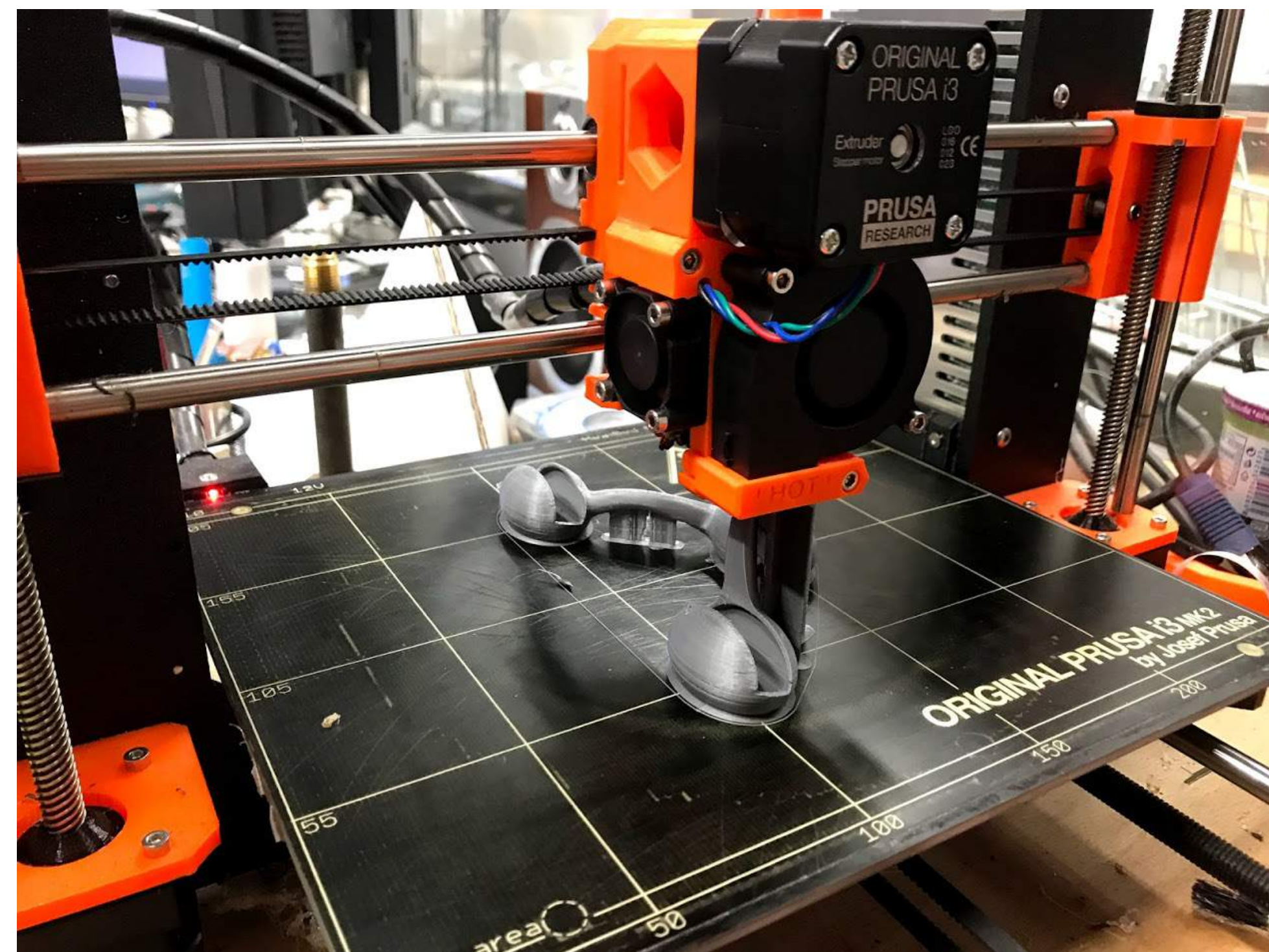

DĚKUJI ZA POZORNOST



FMK / ADE / RECALL / RADIM ŠAFAŘÍK