

Coventina/
umbrella rack

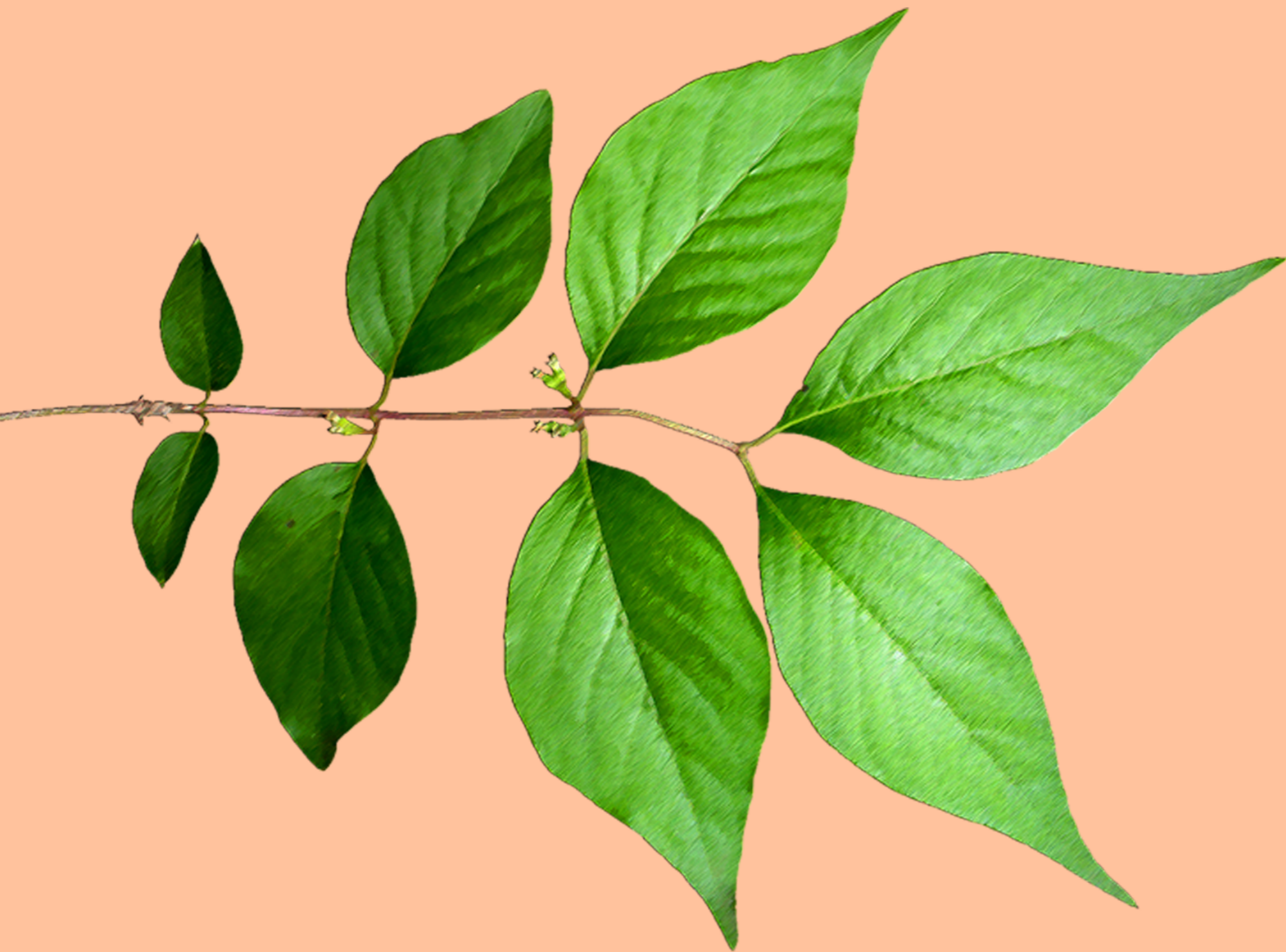

Jakub Bíro

Idea/zadanie



Zadaním ateliérového projektu bolo vytvoriť nábytok, ktorý stojí na troch bodoch.

Ideou tohto projektu bolo vytvoriť trojnohý stojan na dáždniky, ktorý využíva dažďovú vodu s mokrých dáždnikov a tak zabraňuje čo i len drobnému plýtvaniu vody.

Rišenie

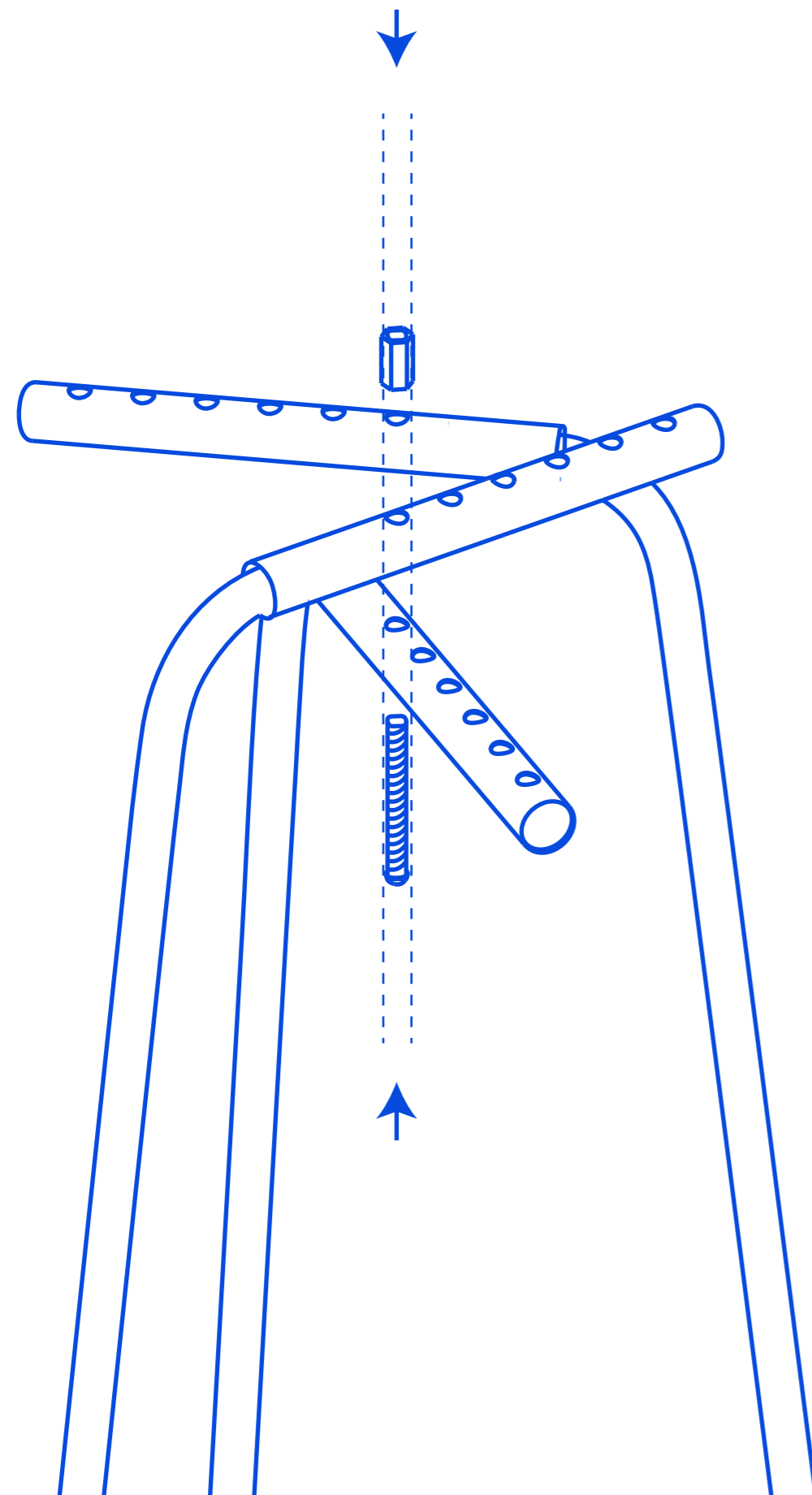

Hliníková trubka je zviazaná s ocelovou gulatinou pomocou vyrezaných závitou.

Trojnohá konštrukcia, ktorá sa skladá z troch ohýbaných gulatín z ťahanej ocele a hliníkových trubiek s otvormi pre závitový šrób, ktorým sa konštrukcia zväzuje.



Typické kvetináče

Ø
0-250mm

Ø
250-350mm

Ø
350-400mm

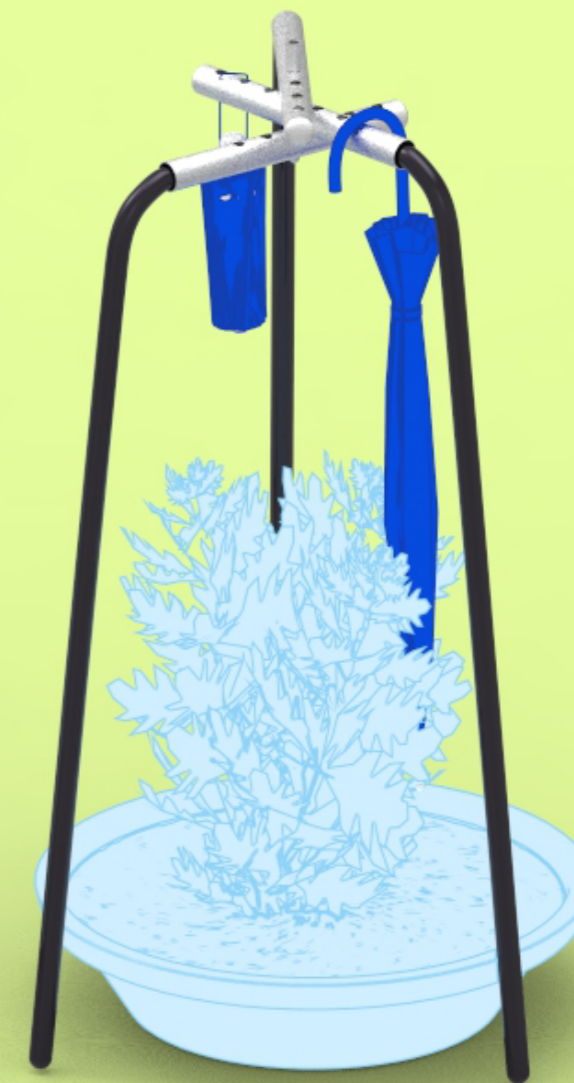
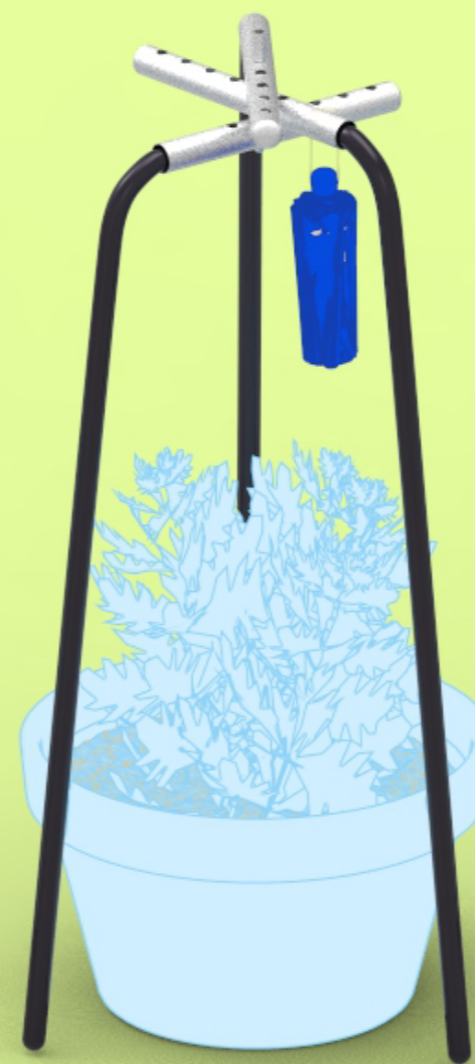
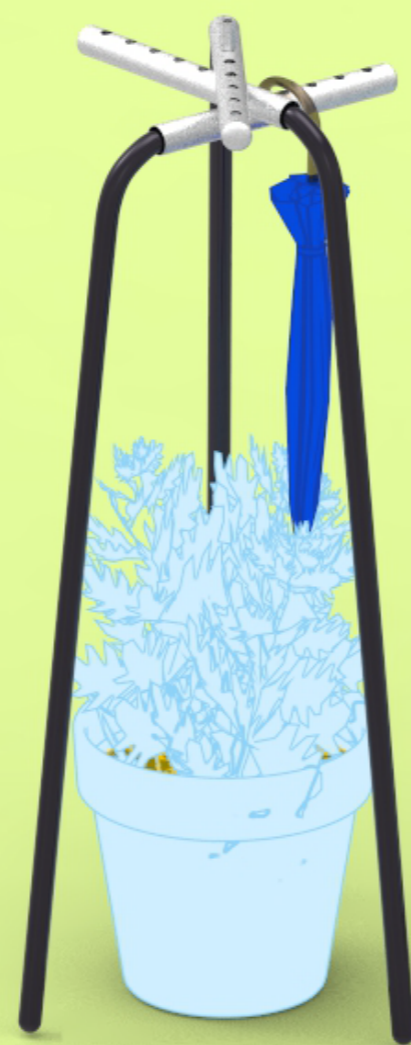

Prvé tri otvory na šróby
slúžia pre typické
interiérové kvetináče
v rozmedzí priemerov:

0-400mm

Atypické kvetináče

Pri použití troch šróbov
je možné zviazať
konštrukciu tak, aby
mohla poslúžiť rastu
rastliny a taktiež aby
vyhovovala i kvetináčom
atypických tvarou.

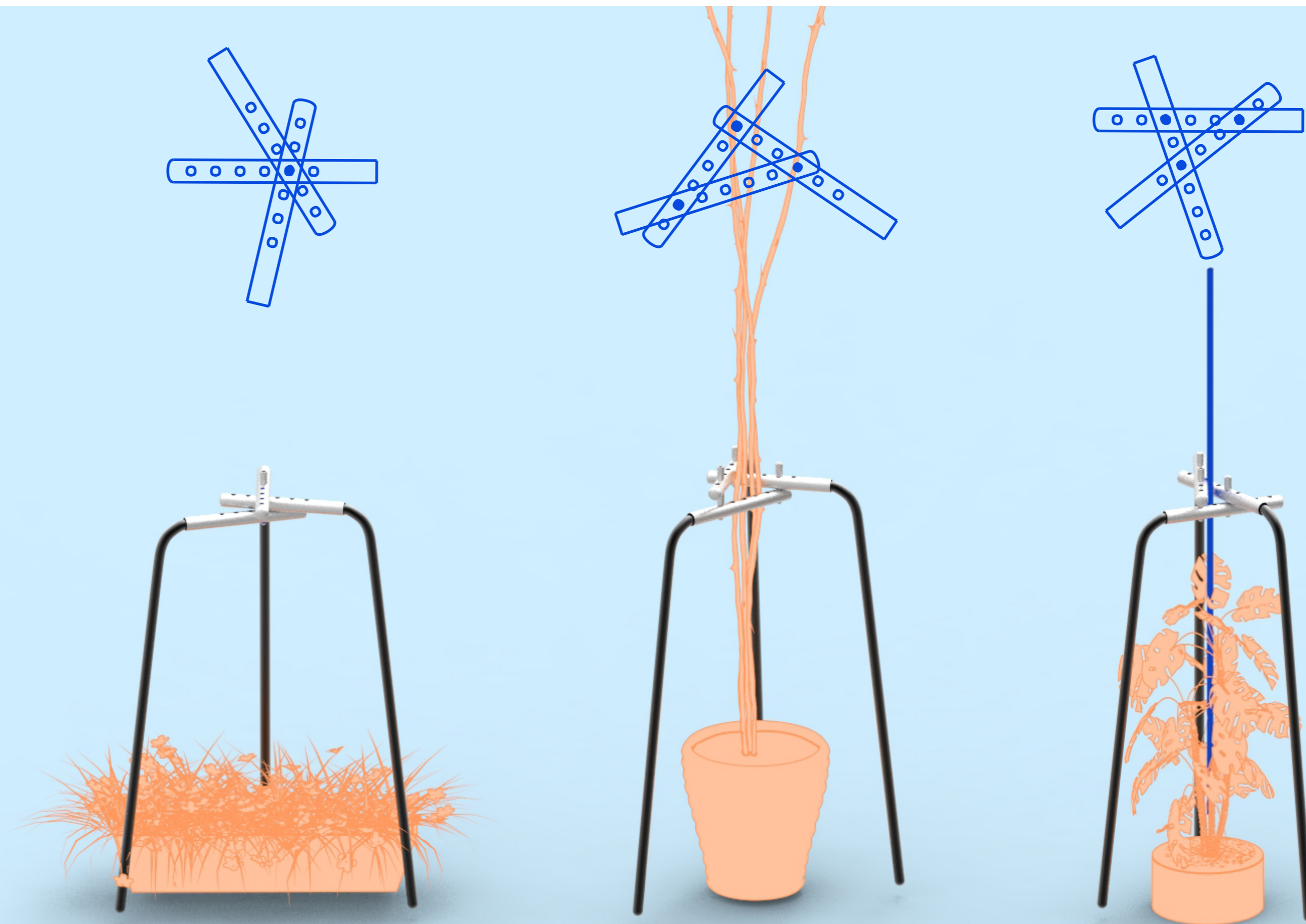

Idea/zadanie

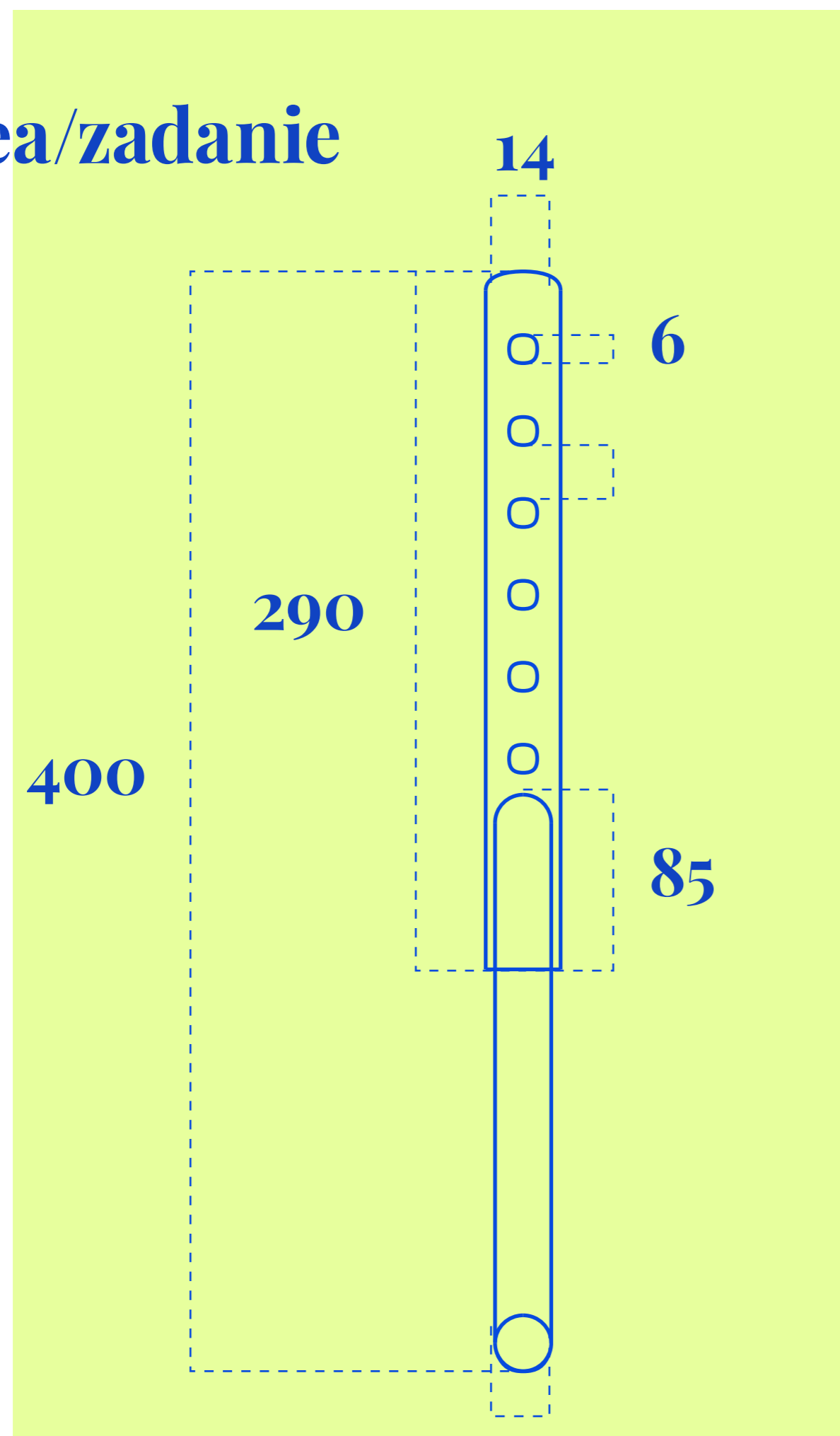

1100

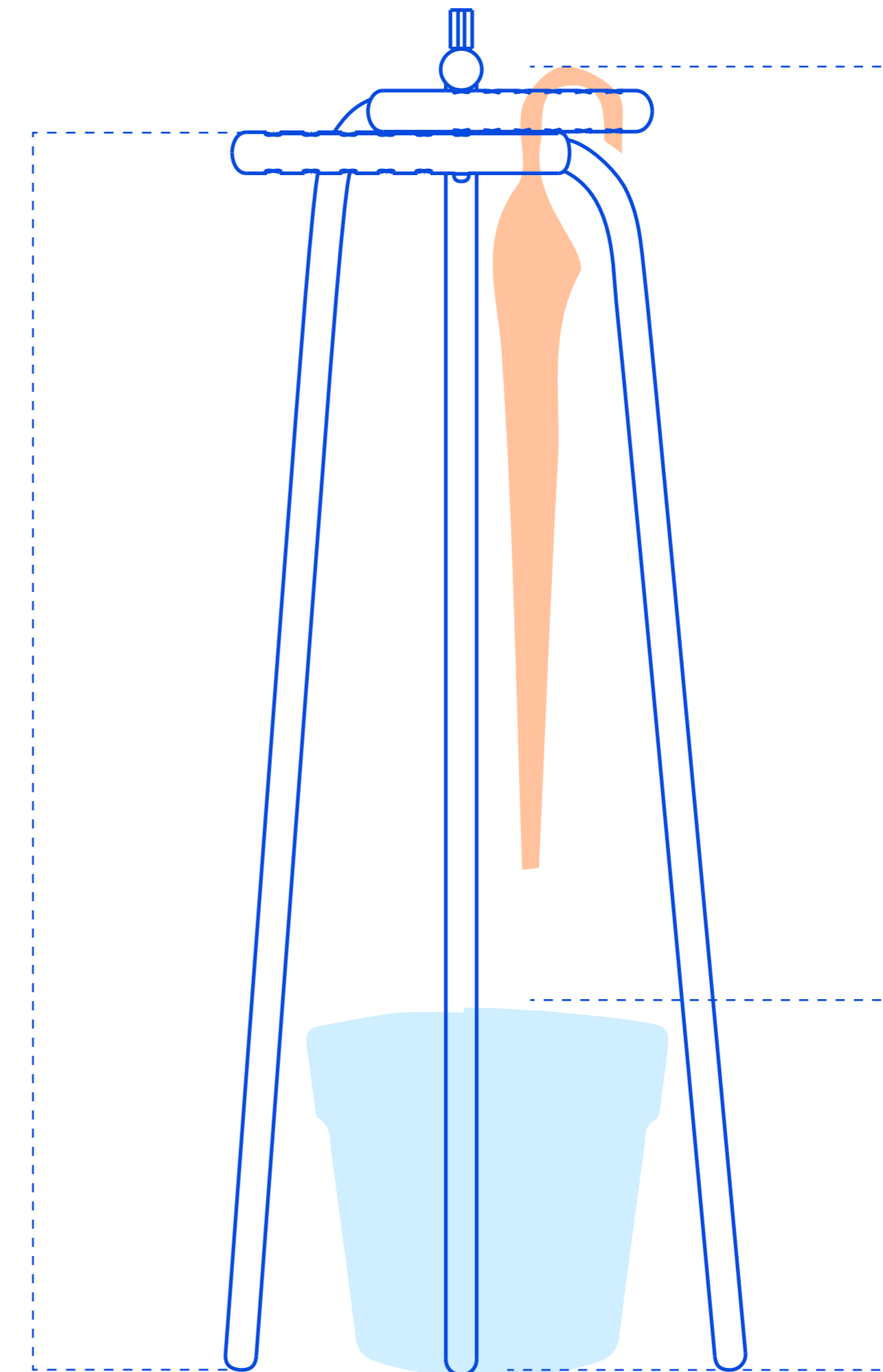

Coventina/
umbrella rack



Jakub Bíro
UTB/FMK

2019