

VODA PRE VŠETKÝCH

MIRIAM VEJOVÁ 2016

WALL BENCH _____
UTB | FMK | ADE | 1.ROČNÍK

ZADANIE

Zadanie práce je vytvoriť mestský mobiliár, ktorý bude individuálnym spôsobom prepojený s vodou.

WALL BENCH _____ 2

MIRIAM VEJOVÁ | ADE | 1.ROČNÍK

VODA



DOSTATOK / NEDOSTATOK VODY



POVODNE



PROTIPOVODŇOVÉ MÚRY



MUROVÁ LAVIČKA

(využitie protipovodňových múrov)

WALL BENCH

Je „lavička,, na protipovodňových múroch, ktorá má viacero funkcií.

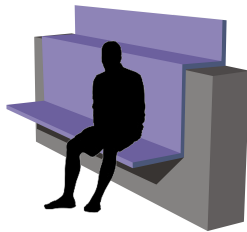
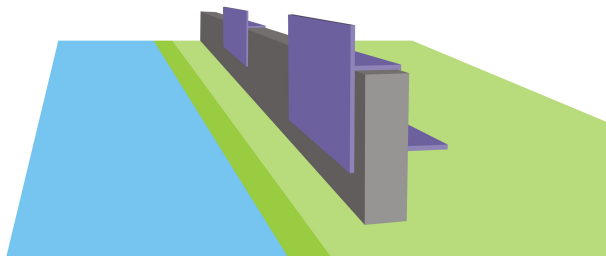

WALL BENCH _____ 3
MIRIAM VEJOVÁ | ADE | 1.ROČNÍK

V PROSTREDÍ

Ukážka lavičky
z profilu v prostředí.

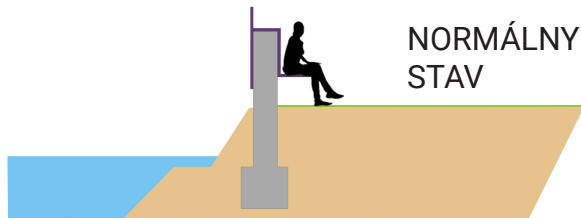
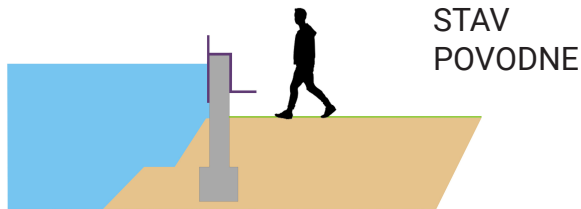

WALL BENCH _____ 4
MIRIAM VEJOVÁ | ADE | 1.ROČNÍK

FUNKCIE

- dodáva estetický dojem múru
- slúži pre oddych a relaxáciu
- možnosť použiť nie len na proti-povodňových múroch
- priestor na reklamu
- zvýšenie výšky múru

WALL BENCH _____ 5
MIRIAM VEJOVÁ | ADE | 1.ROČNÍK

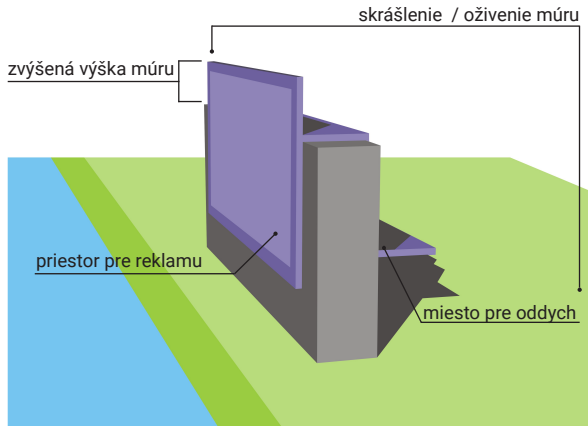

MATERIÁL

Konštrukcia sa nasadí
na betonový múr.

Zaistí sa šróbami.

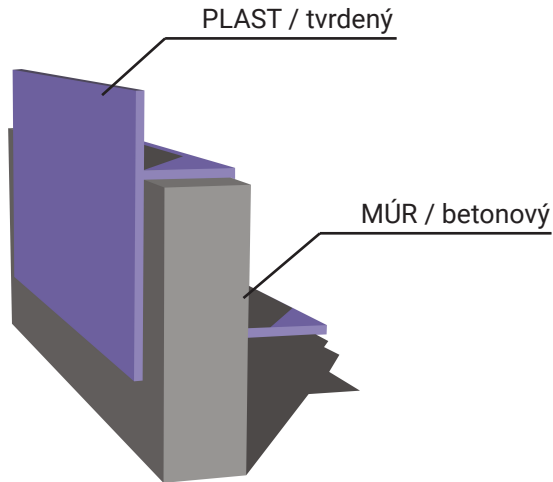

WALL BENCH _____ 6
MIRIAM VEJOVÁ | ADE | 1.ROČNÍK

ROZMERY

Výška a šírka
konštrukcie sa odvíja
podľa parametrov
betonového múru.

WALL BENCH _____ 7
MIRIAM VEJOVÁ | ADE | 1.ROČNÍK

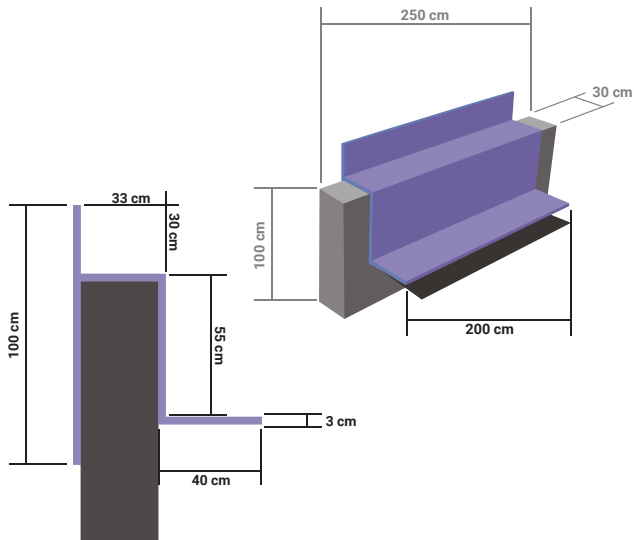

ĎAKUJEM ZA POZORNOST

MIRIAM VEJOVÁ 2016

WALL BENCH _____
UTB | FMK | ADE | 1.ROČNÍK

