

REDESIGN KANISTRA

Frederik Dedík ADE 2016

2

VYRIEŠIŤ MANIPULÁCIU

pohodlnejšie hmatové zóny
plynulé vytekanie kvapaliny

REDESIGNOVAŤ TVAR

zbaviť sa tuctového vzhľadu s fádňou
etiketou, spevniť formu kanistra (**reliéf**)

UNIVERZÁLNOSŤ

forma sa bude využívať na radu ďalších
produktov (**priestor pre etiketu**)

analýza

2/7



- + uhol madla je vyhovujúci
- + vzťah hrdla & ťažiska
- + vzťah madla & ťažiska
- + pohodlný úchop v príp. č. 2 a 4

- otvor na úchop je poddimenzovaný
- chýbajú hmatové zóny
- nezmyselné drážky na spevnenie
- prekombinovaný priestor etikety



záver tvarovej rešerše

3/7

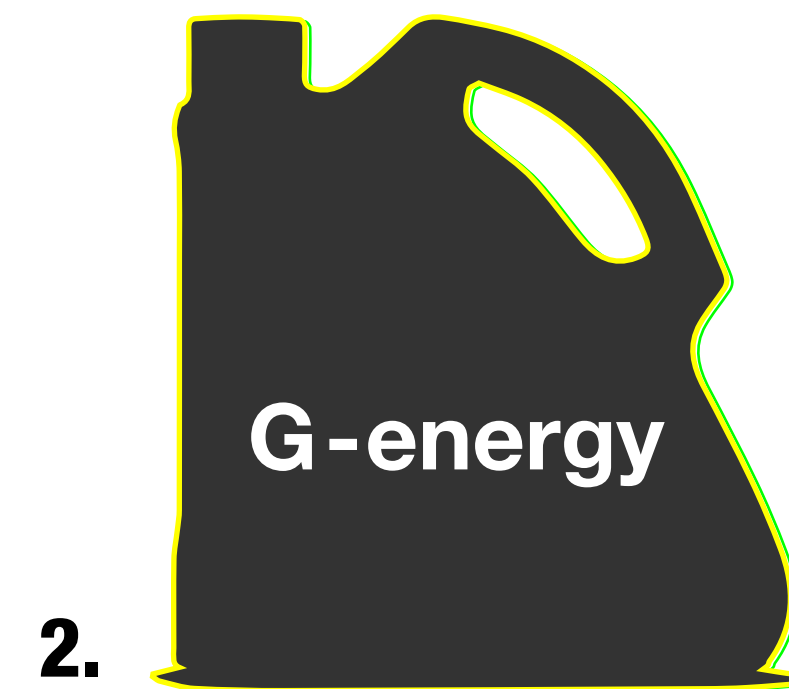
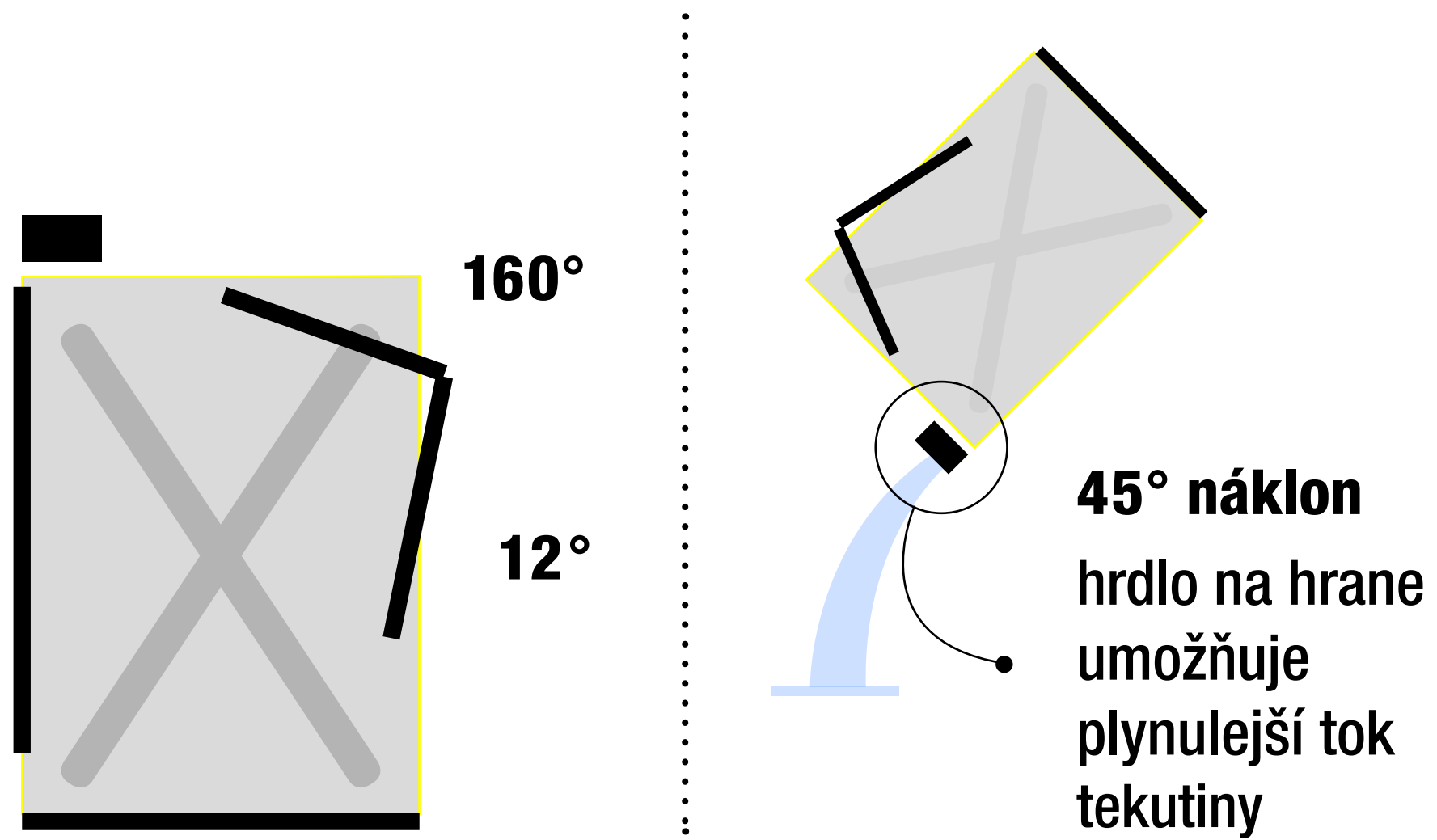

- kanister nad 3L musí obsahovať manipulačné madlo – slúži na prenos a nalievanie kvapaliny
- ideálne 2 madlá (160° až 145° + 90° až 12°)



najlepší úchop!

kombinatorika tvaru X

4/7

**inšpirácia
armádnymi kanistrami**

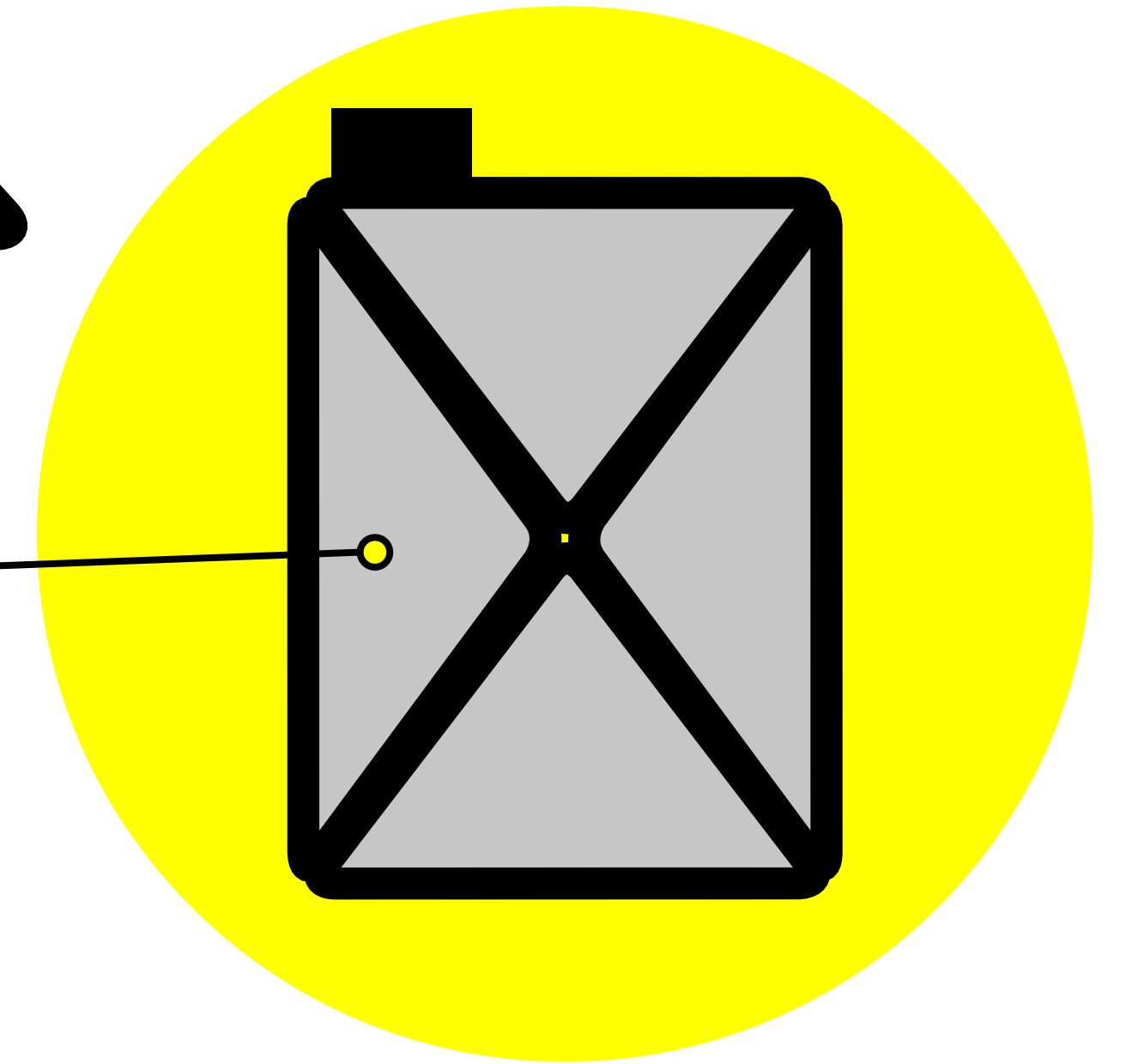
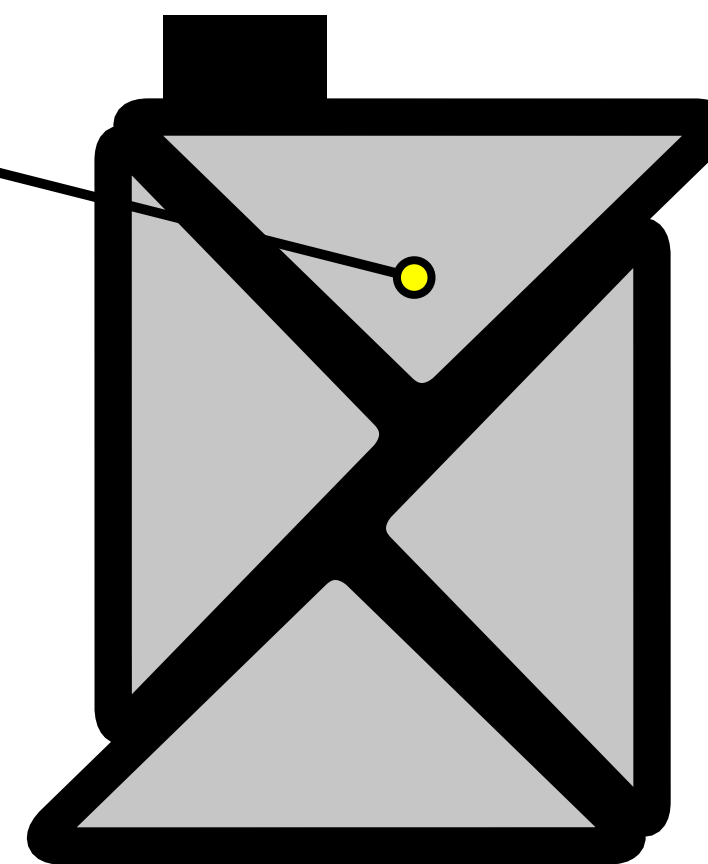
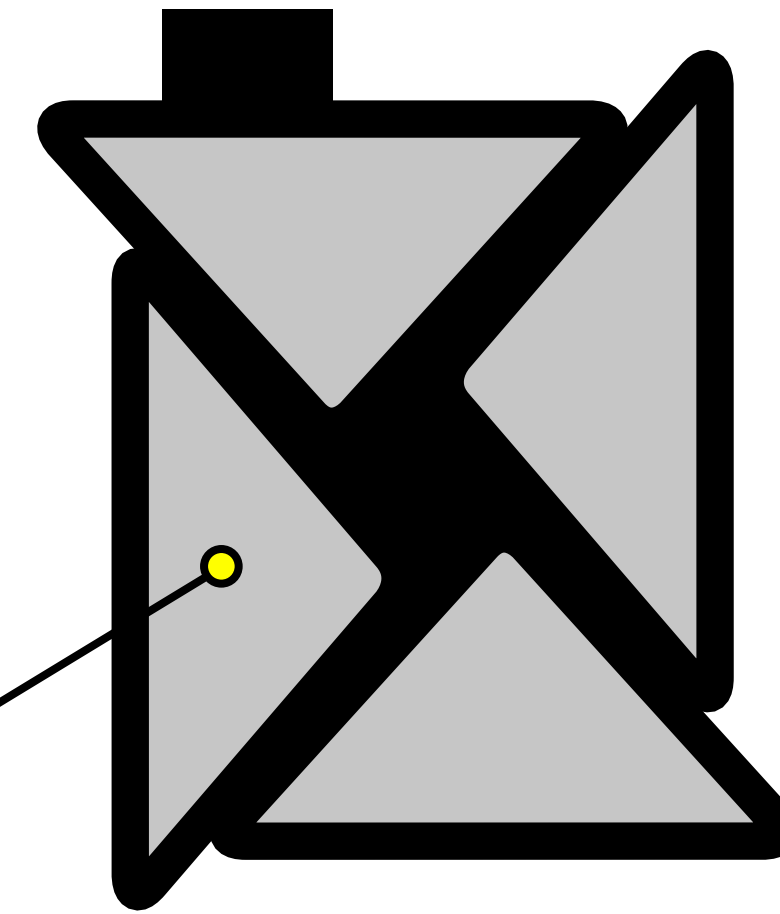

navrhovanie

5/7

Frederik Dedík ● ADE ● 2016

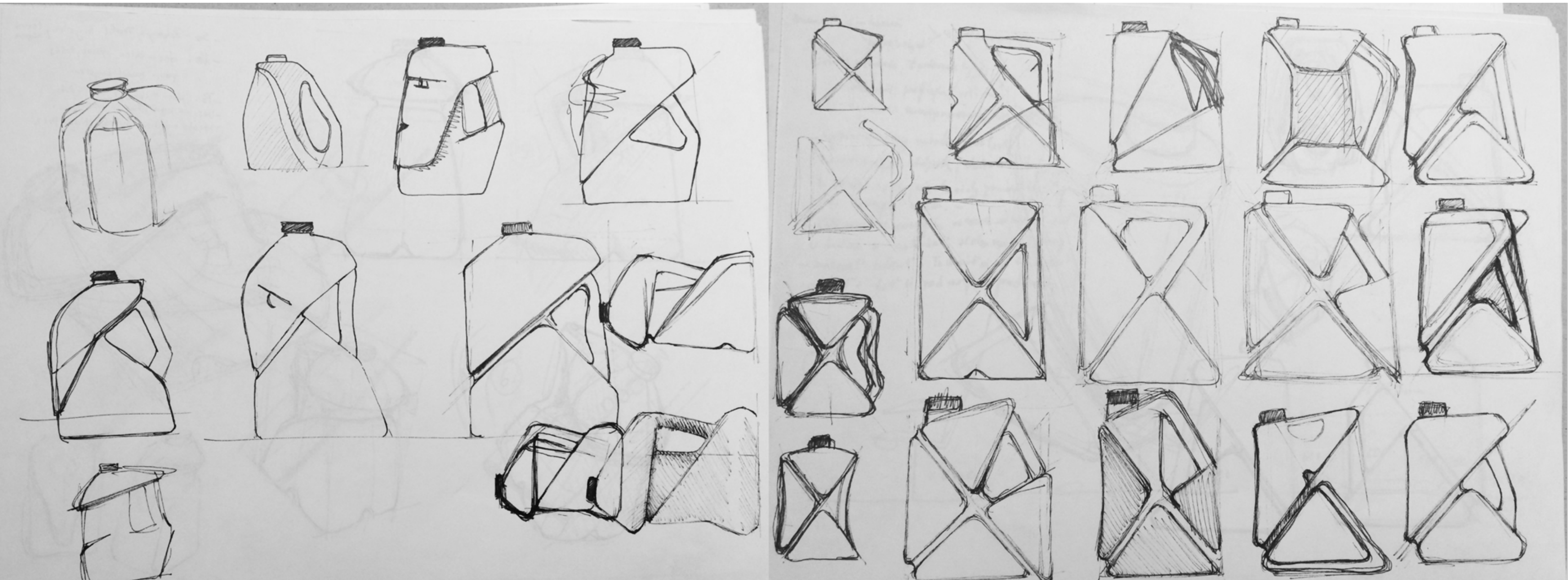

finálny produkt

6/7

Frederik Dedík ● ADE ● 2016

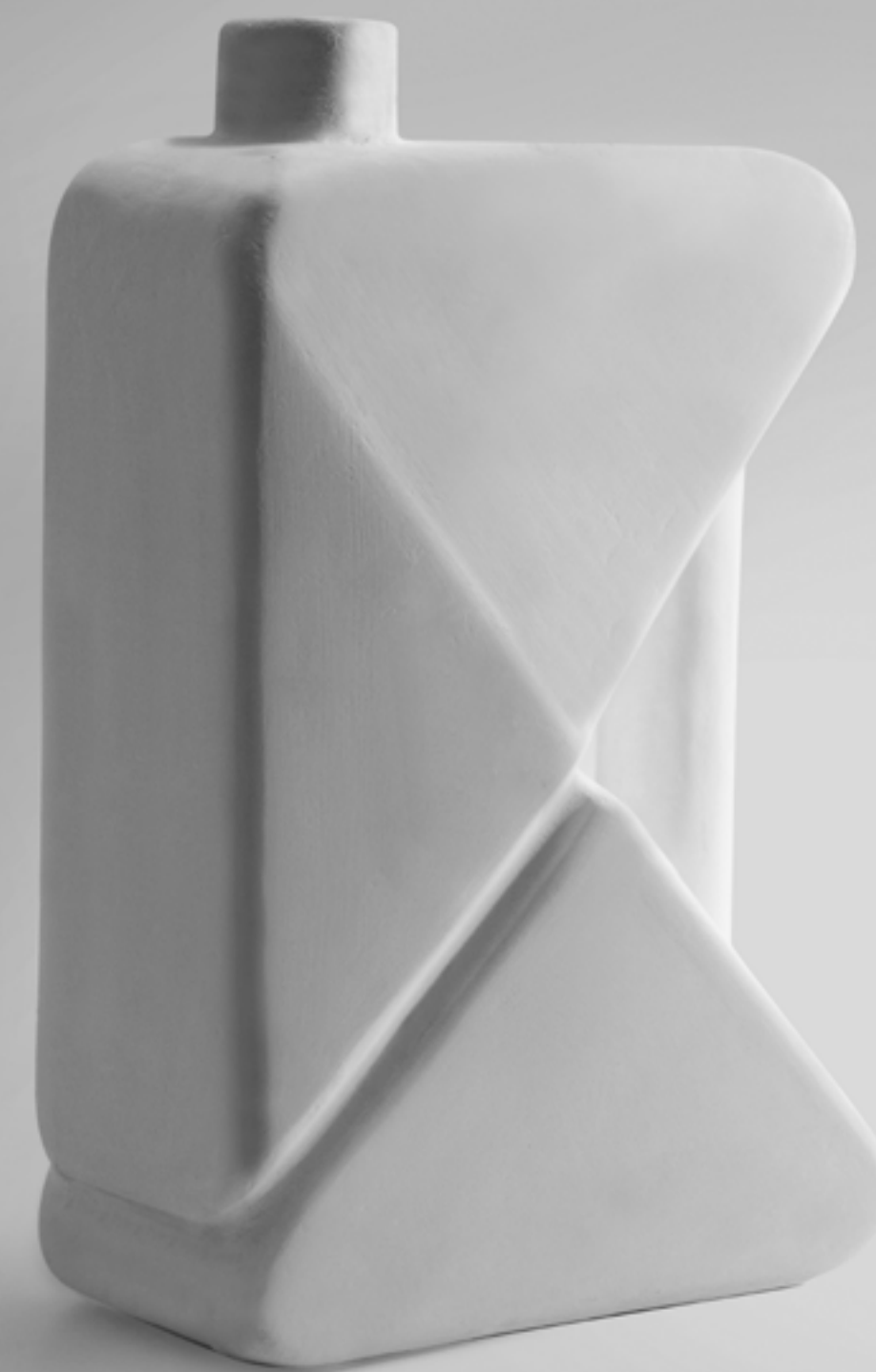



d'akujem za pozornosť

Frederik Dedík ADE 2016

