



Freeboard

# Zadání

- 1) Redesign stávajícího produktu  
společnosti FREEBOARD Česká republika, s.r.o.
- 2) Návrh prezentačního systému  
pro společnost FREEBOARD Česká republika, s.r.o.

# Produkty - výběr

## Banery

Rol baner, Banner stand, Pop -up, Podlahový baner

## Promostolky

Ovál, Atypické, Prestige, Flex, Mandolina

## Vitríny

Ovál

## Stojany

“Á”, “H”, Klaprámy, Sloupový, na tiskoviny, skládací  
na tiskoviny, venkovní, multikapsy

## Karton

karton výroba, promostolek karton

# Konkurence

PRO HM Systems

UniExpo CZ, s.r.o.

EUROstand, s.r.o.

PiXOLO s.r.o.

SÁRA s.r.o.

KING STYLE s.r.o.

Activity promotion s.r.o.

Mark Bric Display

# Konkurence - Promostolky



# Řešení - Variabilní promostolek

Návrh stolku vychází ze stávající konstrukce i materiálů promostolku FREEBOARD.

Hlavní změnou je přidání jedné nohy, čímž získáváme více možností, co se tvaru stolku týče (viz. varianty). Z tohoto důvodu je pozměněn materiál, na kterém je aplikovaná grafika (viz. varianty 1 a 2).

Dále je na stávajícím promostolku upraven topper - je zbaven jedné trubky, čímž se stolek opticky značně odlehčí.

Poslední významnější změnou jsou zapuštěná kolečka, která jsou umístěna pouze ve dvou, středních nohách, což ke krátkým pojezdům stačí.

Dřevotřískové desky jsou k ocelové části uchyceny pomocí suchého zipu v místech, kde je deska vyfrézována. Suchý zip je umístěn i na ocelových nohách a je k němu přichycen materiál, na kterém je aplikovaná grafika (viz. varianty 1 a 2).

Další konstrukční řešení a principy kopírují stávající řešení.

# Řešení - Konstrukce

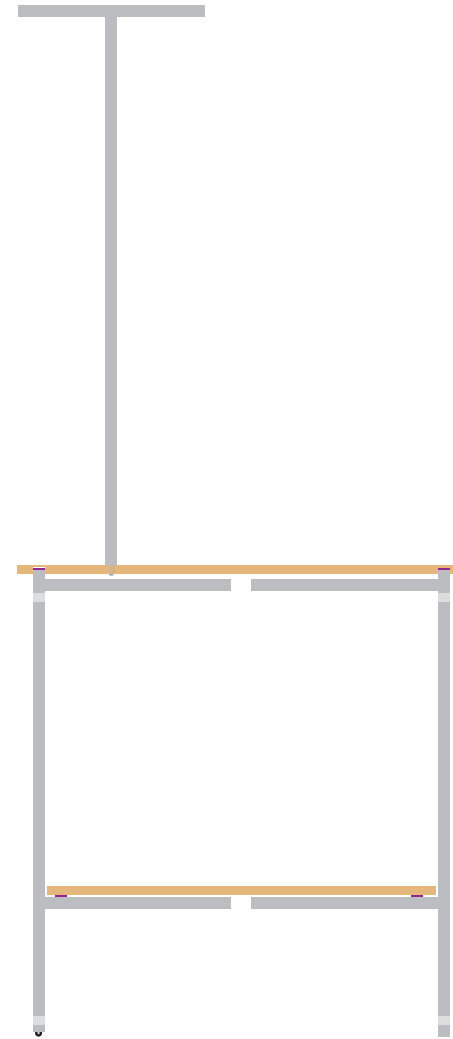
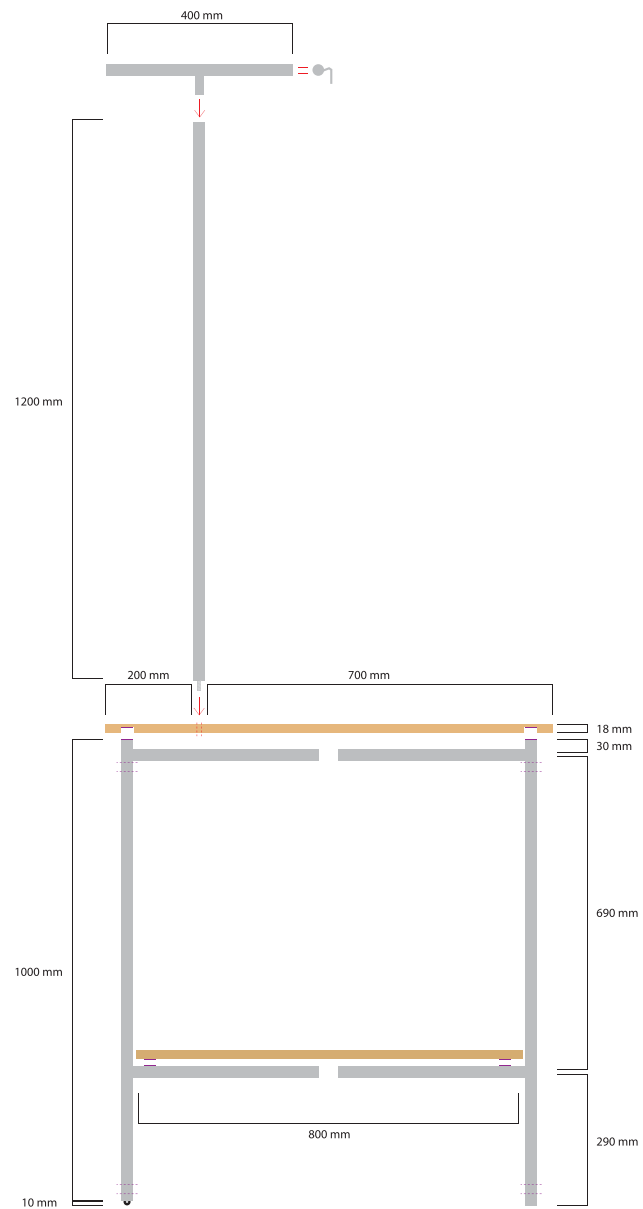

## Ocelové trubky hladké - materiál na konstrukci promostolku

- rozměr viz. nákres
- povrchová úprava: práškové lakování komaxit - RAL 900

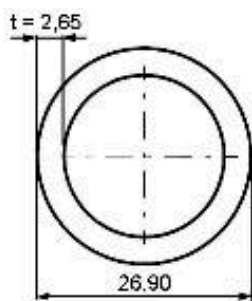

## Kolečka Tente

- rozměr viz. nákres

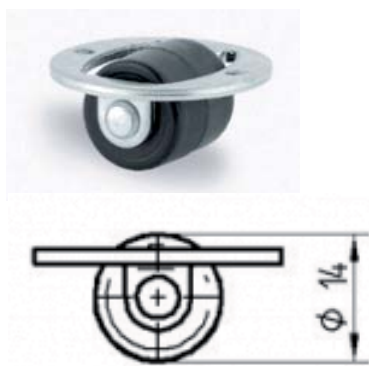
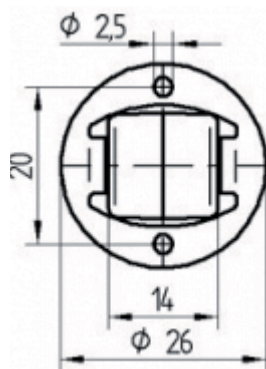

## Panty Hefele 354.02.003

- $A \times B = 25 \times 22$  mm,  $C = 3,5$  mm,  $D = 0,8$  mm

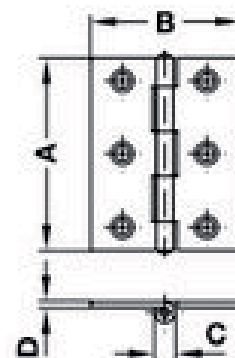



## Dřevotřískové desky - materiál na desky promostolku

- tradiční velkoplošné desky na bázi dřeva (povrchově upravené impregnovaným dekorativním papírem)
- cena 165 - 300 Kč bez DPH (síla 18 mm)
- široká nabídka dekorů / povrchových struktur
- jednoduché čištění a snadná údržba
- následující dekory byly vybrány s ohledem na cenu
- barevnost a struktura byly zvoleny tak, aby vizuálně nerušily aplikovanou grafiku na promostolcích a zároveň byla zahrnuta široká škála odstínů



kronospan - wenge



kronospan - dub horský



kronospan - javor



kronospan - bělené dřevo bílé

## Mesh síťovina - materiál k aplikování grafiky

- PVC děrovaná plachta
- použití i v interiérech (veletržní expozice, optické dělení prostor, zástěny, paravány)
- různé druhy - liší se zejména hustotou a velikostí otvorů
- výhodou je nízká hmotnost, prodyšnost, omyvatelnost
- svaření do libovolného rozměru
- cena: do 500,- / 1 promostolek vč. tisku
- latexový tisk není toxický a nezapáchá
- životnost tisku v exteriéru 3 roky
- ucyhčení plachtoviny na kovovou konstrukci pomocí suchého zipu
- 220, 270, 350, 380 g/m<sup>2</sup>



# Řešení - Varianta 1

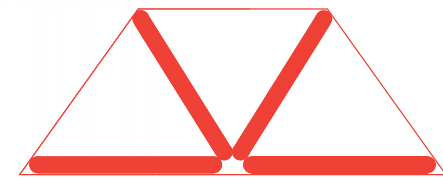
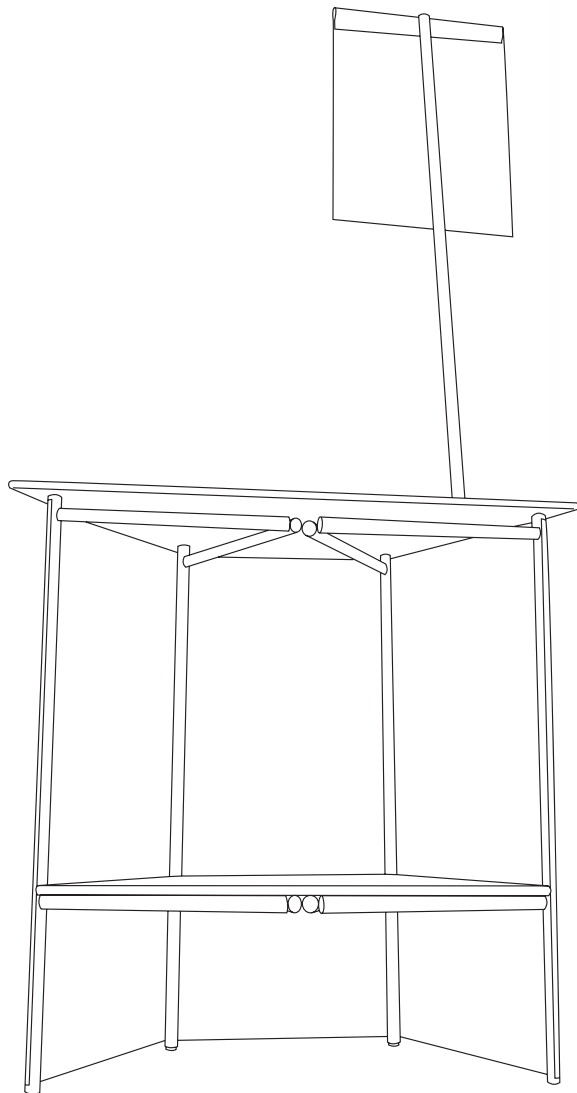

90 x 35 cm

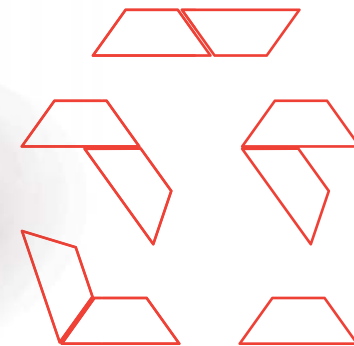

# Řešení - Varianta 2

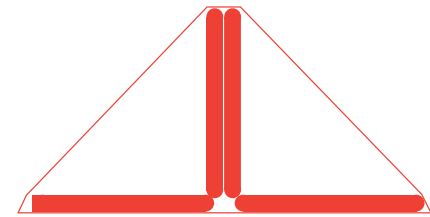
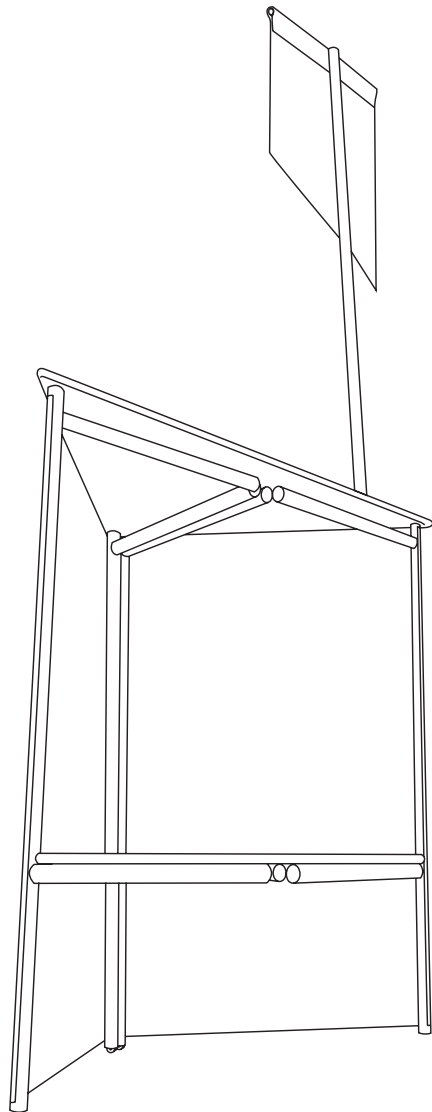

90 x 45 cm

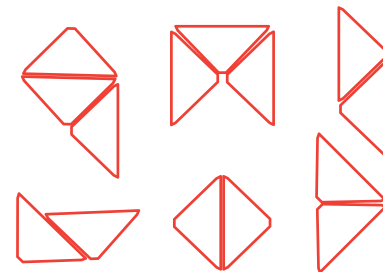

# Řešení - Varianta 3

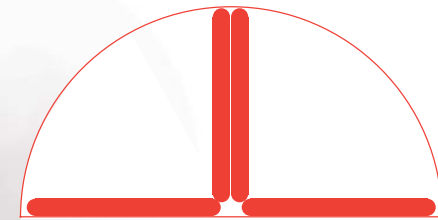
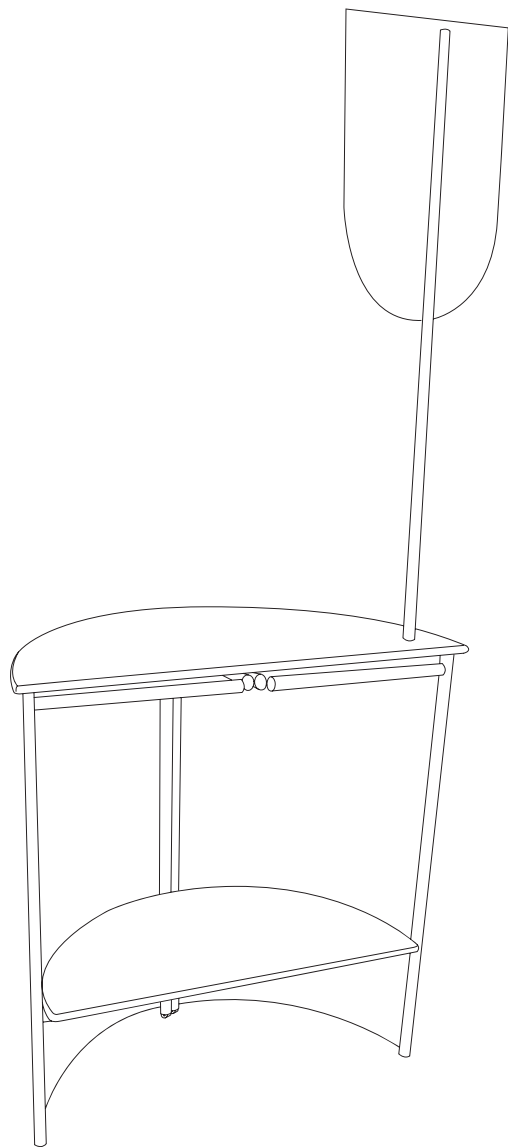

90 x 45 cm





Pšotková Šabina

Velehrad 2011, UTB/FMK/ÚVT/a3D